



# Soda Siphon Stainless Steel.

---

Instructions for Use / Gebrauchsanleitung /  
Notice d'utilisation/ Istruzioni per l'uso /  
Modo de empleo / Handleiding / Bruksanvisning /  
Instruções de uso / Οδηγίες χρήσης / Инструкция  
по эксплуатации / Instrukcja użytkowania /  
Návod k použití / Használati útmutató / Upute  
za uporabu / Navodila za uporabo / Kullanma  
talimatı / مَادخِيسْ اَلْا لِيْلْد / 설명 / 使用说明书 /  
คำแนะนําทารใช้ววน



## Instructions for Use.

Gebrauchsanleitung / Notice d'utilisation / Istruzioni per l'uso / Modo de empleo / Handleiding / Bruksanvisning / Instruc es de uso / Οδηγίες χρ σης / Инструкция по эксплуатации / Instrukcja uzytkowania / N vod k použit  / Haszn lati  tmutat  / Upute za uporabu / Navodila za uporabo / Kullanma talimat  / مادمخست الال لىلد / 설명 / 使用说明书 / ค าแนะนำกรใ้ววน

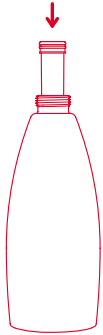

1.

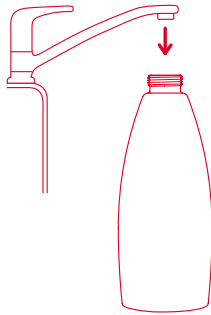

2.



3.

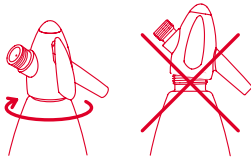

4.

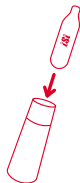

5.



6.

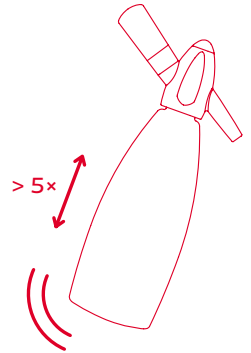

7.

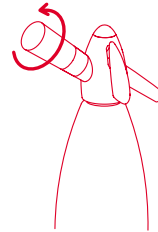

8.



9.



10.

## Cleaning.

Reinigung / Nettoyage / Pulizia / Limpeza /  
Reinigung / Rengöring / Limpeza / Καθαρισμός /  
Очистка / Czystczenie / Čištění / Tisztítás /  
Čišćenje / Čišćenje / Temizlik / فيظننتال / 세척 /  
清潔 / การทำความสะอาด

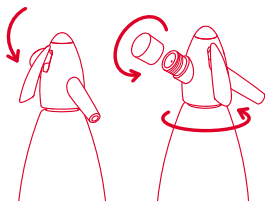

1.

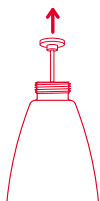

2.

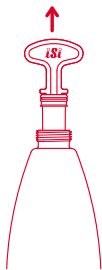

2.

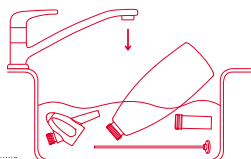
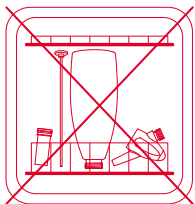

3.

## Expanded Drawing.

Explosionszeichnung / Vue éclatée /  
Esploso / Vista detallada / Opengewerkte  
tekening / Sprängskiss / Vista explodida /  
Αναπτυγμένο διάγραμμα / Покомпонентное  
изображение / Rysunek rozłożeniowy /  
Rozłożony uýkres / Robbantott ábra / Znak  
za opasnost od eksplozije / Eksplozijska  
risba / Parça şeması / يلي صفت مرسر /  
폭발성 표시 / 分解图 / ကြီးစိုက် ညွှန်းပေးပုံ

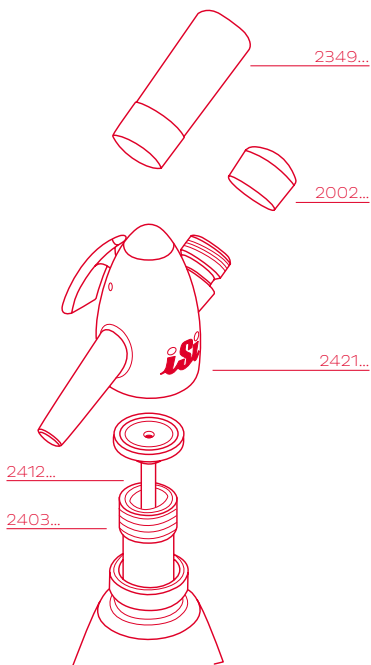



Pure.  
Life.  
Taste.

EN

English  
2

ES

Español  
44

RU

Русский  
84

DE

Deutsch  
14

NL

Nederlands  
54

PL

Polski  
94

FR

Français  
24

SE

Svenska  
64

IT

Italiano  
34

PT

Português  
74



## Thank you for choosing an iSi product.

Please read the Siphon instructions carefully before first-time use.

## Discover the world of iSi:

Visit the iSi website and learn more about our extensive range of products: Our comprehensive collection of recipes from simply yummy to creatively sophisticated combinations offers you access to the entire culinary world of iSi. Let yourself be inspired!

Want to speak directly with a cooking professional? No problem! Our head chef is happy to answer your questions on our iSi blog, where you can find up-to-date, interesting information all about iSi. Take a look!

The iSi website provides detailed product information about all iSi Whippers/Siphons and iSi Accessories.

**The detailed online instructions provide information about first-time use, cleaning, and troubleshooting iSi Whippers and Siphons.**

[www.isi.com/culinary](http://www.isi.com/culinary)

[www.isi.com/culinary/us](http://www.isi.com/culinary/us)

If you have any further questions please contact [info@isi.com](mailto:info@isi.com)  
For the US: [isinorthamerica@isi.com](mailto:isinorthamerica@isi.com)

## Guaranteed quality:

Every iSi Whipper and Siphon is thoroughly inspected before leaving the factory. iSi offers a two-year warranty for materials and machining, as long as faults are not determined to be the result of improper use. The warranty is effective from the date on the purchase receipt.

### **Register online now and we will extend your warranty!**

Enjoy the benefits of a three-year warranty for materials and machining.

The warranty is only valid when original whipper parts from iSi are used, as given in the list of product components. The perfect function of your Whipper/Siphon can only be guaranteed if you exclusively use iSi chargers with it. No warranty or liability claim will be upheld for faults, damage, or consequential damage particularly determined to be the result of non-compliance and/or ignorance of the user instructions and the safety information therein.

## FOR U.S. ONLY:

Limited warranty, Limitations and Warning: iSi products are thoroughly tested before they leave the factory, and iSi warrants for a period of two years that its products are free from defects in materials and workmanship and, if used only with other iSi products, will function as intended. iSi's liability in the event of a product's failure to meet this warranty is limited to repair or replacement of the product or, at iSi's option or if iSi is unable to deliver a replacement product, to refund the purchase price. In no event, however, shall iSi be liable for incidental or consequential damages. Any implied warranties are limited to the terms of the express warranties, including the two-year duration. iSi siphons and chargers are designed and engineered to function together as a system and involve gas under pressure. All iSi products and parts bear the iSi logo; iSi recommends that only iSi parts and products be used with iSi products, including that only iSi chargers be used with iSi Whippers/Siphons and that iSi chargers be used only in iSi Whippers/Siphons. Failure to follow this recommendation or any failure to follow

the instructions for use and care of the products invalidates this warranty and all implied warranties in their entirety as to any consequences of such failure.

**WARNING:** In addition, failure to follow this recommendation or any of the instructions for use and care constitutes misuse of iSi products and could result in malfunction of the system and possible personal injury and/or property damage. In the event of any personal injury, you should promptly seek appropriate medical attention.



Simply register online and take advantage of the extended benefits:  
[www.isi.com/warranty](http://www.isi.com/warranty)



For the US please refer to  
[www.isi.com/warranty/us](http://www.isi.com/warranty/us)

## Siphon Data.

Max. operating pressure PS	16 bar / 232 psi
Min. operating temperature	1 °C / 34 °F
Max. operating temperature	30 °C / 86 °F
Max. filling volume	~ 1 L / 1 US quart
Max. number of chargers to be used	1 iSi soda charger
How to Use	For refreshing, sparkling soda water. Not approved for commercial use.

## Material List.

Description	Material
Bottle	Stainless steel
Head	PA, nickel-plated ABS, POM, silicone, NBR, PU, nickel-plated brass, stainless steel
Riser tube/Gasket	PE, TPE
Measuring tube	PP, NBR
Measuring tube key	ABS
Charger holder	Stainless steel, silicone

Technical data is subject to change without prior notice.



## Safety Information.

**Failure to follow this safety instructions or any recommendation for use and care constitutes misuse of iSi products and could result in malfunction of the system and possible personal injury and/or property damage.**

- Do not exceed minimum or maximum pressure, minimum or maximum temperature, maximum filling volume, number of chargers or usage of the iSi Siphon shown in the Siphon Data! Do not use for any purposes not indicated in these instructions!
- Please read the instructions for use carefully to avoid operating errors and keep a copy on hand!
- Do not use force when screwing on or off the head, using the siphon and during any operation described in these instructions!
- Store the iSi Siphon out of the reach of children!
- Only charge a siphon that is filled!
- Never store or use the iSi Siphon outside of the min. and max. operating temperatures. Do not store in a freezer!
- Only use a head and bottle of the same siphon type together!
- Never combine iSi components with components from another brand or manufacturer!
- The head and the charger holder should always be screwed on straight and completely tight, never crooked or incompletely tightened!
- Only use original iSi soda chargers!

- When screwing on the charger, do so away from others and keep face away from the siphon; do not bend over the siphon!
- The siphon is a pressurized bottle. If it is dropped or damaged (e.g., cracked or dented), it should not be used again because it poses a risk of injury. Please have the siphon checked by the iSi service center!
- Never unscrew the head when the siphon is pressurized!
- Never use the lever as a carrying handle!
- Only dismantle the iSi Siphon for cleaning in accordance with the illustration!
- Only clean by hand using lukewarm water and domestic hand dishwashing detergent. The iSi Siphon is not dishwasher safe! Cleaning the head of the siphon in the dishwasher may damage the plastic head and the charger holder, which ultimately puts your safety when using your iSi Siphon at risk!
- Do not make any modifications to the iSi Siphon. This will void the warranty and exempt the company from any liability!
- Never use more chargers than specified and never overfill the siphon. This will ensure that the specified maximum operating pressure is not exceeded!
- If the pressure will not release, please contact iSi or your service center!

**NOTE:** Before using the iSi Siphon for the first time, carry out thorough cleaning as shown in the Cleaning illustration.

## Siphon Instructions.

Please observe the illustrations in the siphon instructions!

If the water is cold when poured in and the siphon is kept in a cool place, then the soda water will be particularly fizzy. Keep filled soda siphon in the refrigerator.

## Preparation

**NOTE:** If the bottle has been out of use for a long period of time, rinse it with warm water (max. 50°C/122°F) before use. Push the lever several times to check the siphon's function.

1. Push the measuring tube into the bottle until it stops.

**NOTE:** Never fill the bottle without the measuring tube.

## Filling

2. Hold the bottle upright and fill with cold water until the water spills out of the measuring tube.

**NOTE:** Do not try to add more water by tilting or shaking the bottle.

**NOTE:** Fill the iSi Siphon with water only. Do not add extra ingredients.

## Equipment Setup

3. Insert the riser tube with gasket into the bottle through the measuring tube.
4. Screw the head onto the bottle so that it is straight and tighten by hand.
5. Insert 1 iSi soda charger into the charger holder.
6. Screw the charger holder with the inserted iSi soda charger onto the head until you can hear that all of the charger contents have flowed into the siphon.

---

**⚠ WARNING:** The siphon is now pressurized!

---

7. Shake the siphon vigorously at least 5 times.
8. Unscrew the charger holder and recycle the empty iSi soda charger.

**NOTE:** A slight hiss may be heard when removing the charger holder. This is normal.

9. Screw the cap onto the threads.



## Operation

**10.** Gently press the lever to remove the soda water. Direct the stream toward the internal wall of the drinking glass.

**NOTE:** If necessary, shake the Soda Siphon again to achieve optimum use.

## Cleaning.

**NOTE:** Please observe the illustrations on cleaning!

1. Activate the lever until the siphon is completely empty and there is no pressure left. Unscrew the head from the siphon.
2. Remove the riser tube and measuring tube as shown in the illustration.
3. Rinse the product components with clear potable water (max. 50°C/122°F) only.

**NOTE:** Never use scouring agents, abrasive sponges/brushes, or sharp objects to clean the siphon.

**NOTE:** Do not put in the dishwasher and do not wash in boiling water.

## Storage.

If the iSi Siphon is not going to be filled again immediately, leave the components to air dry in a clean place and store the iSi Siphon in a dismantled condition with the measuring tube inserted. For best results, when not in use, do not store the siphon with the head screwed on.

## Troubleshooting.

### Release the pressure:

Place the siphon upright in a sink and gently operate the lever until the pressure is gone from the iSi Siphon. Now the head can be removed from the bottle. If the pressure will not release, please contact iSi or your service center.

### Soda charger will not puncture.

1. The charger being used is not suitable.
  - Only use original iSi soda chargers.
2. The charger was inserted backwards.
  - Insert the iSi soda charger correctly (see diagram: Instructions for Use).
3. The puncturing unit has been damaged.
  - Send the siphon to iSi or a service center.

### Water does not contain any CO<sub>2</sub> or hardly any at all.

1. The siphon was not shaken enough.
  - After screwing on the iSi soda charger, shake the siphon vigorously several times (at least 5 times).
2. The water is not cold enough.
  - The colder the water, the more CO<sub>2</sub> it can absorb. For the best results we recommend keeping the filled Soda Siphon in the refrigerator.
3. No pressure/not enough pressure in the device.
  - Only use original iSi soda chargers.
  - Do not reuse empty chargers. They should be recycled.
4. Gas is leaking between the bottle and the head.
  - See "During operation, gas is leaking between the bottle and the head."

### During operation, water and gas are leaking through the outlet – pressure-relief valve is engaged.

1. The siphon was overfilled.
  - "Release the pressure" and refill the siphon.

- Observe the maximum filling amounts. Ensure the measuring tube is fully inserted before filling.
- 2. Too many chargers were used.**
- Pay attention to the maximum number of iSi soda chargers to be used indicated in the Siphon Data.

**During operation, gas is leaking between the bottle and the head.**

- 1. The head was not tightened securely.**
  - Tighten the head onto the bottle by hand as per the instructions.
- 2. Riser tube with gasket was not used.**
  - "Release the pressure" and insert the riser tube in the bottle.
- 3. The gasket has been damaged.**
  - "Release the pressure." The riser tube with gasket needs to be replaced and is available as an original iSi spare part.
- 4. The bottle has been damaged on the upper edge.**
  - "Release the pressure." Send the siphon to iSi or a service center.

## Service.

Replacement parts are available individually and at an affordable price.

See your specialist dealer for the availability of replacement parts. In Austria, you can also get in contact via [info@isi.com](mailto:info@isi.com). In the US contact [isinorthamerica@isi.com](mailto:isinorthamerica@isi.com)

Only send in the complete siphon for repairs.

Replacement parts can be seen in greater detail on the expanded drawing.

---

 DE

Vielen Dank,  
dass Sie sich für  
ein iSi Gerät  
entschieden haben.

Bitte lesen Sie sich die  
Gebrauchsanleitung vor  
der ersten Inbetriebnahme  
sorgfältig durch.

## Die Welt von iSi entdecken:

Besuchen Sie die iSi Website und erfahren Sie mehr über unser vielfältiges Angebot: Unsere umfangreiche Rezeptsammlung von einfach gut bis kreativ raffiniert eröffnet Ihnen die ganze kulinarische Vielfalt von iSi. Lassen Sie sich inspirieren!

Sie wollen sich direkt an einen Kochprofi wenden? Kein Problem! Auf dem iSi Blog beantwortet unser Chefkoch gerne Ihre Fragen. Außerdem erhalten Sie laufend neue interessante Informationen rund um iSi. Schauen Sie rein!

Die iSi Website versorgt Sie zudem mit detaillierten Produktinformationen zu allen iSi Geräten & Accessoires.

**Die ausführliche Onlinegebrauchsanleitung liefert Ihnen im Detail alle Informationen zu Inbetriebnahme, Reinigung und Fehlerbehebung der iSi Geräte.**

[www.isi.com/kulinarik](http://www.isi.com/kulinarik)

Bei Fragen wenden Sie sich an  
[info@isi.com](mailto:info@isi.com)

Für Deutschland: [isideutschland@isi.com](mailto:isideutschland@isi.com)

## Garantierte Qualität:

Jedes iSi Gerät wird eingehend überprüft, bevor es das Werk verlässt. iSi übernimmt 2 Jahre Garantie auf Material und Verarbeitung, sofern nicht durch unsachgemäßen Gebrauch Mängel entstanden sind. Die Garantie gilt ab dem Datum des Kaufbeleges.

### **Registrieren Sie sich jetzt online und wir erweitern Ihre Garantie!**

Für registrierte Kunden verlängert iSi die Garantie: 3 Jahre Garantie auf Material und Verarbeitung.

Die Garantie gilt nur bei Verwendung von original Geräteteilen von iSi, entsprechend der Liste der Produktbestandteile. Für die einwandfreie Funktion des Gerätes können wir nur garantieren, wenn zudem ausschließlich iSi Kapseln verwendet werden. Für Fehler, Schäden und Folgeschäden, die insbesondere durch Nichtbeachtung und/oder das Nichtlesen der Gebrauchsanweisung und deren Sicherheitshinweise entstehen, besteht weder Garantie- noch Haftungsanspruch.



Einfach anmelden &  
Vorteile sichern:  
[www.isi.com/garantie](http://www.isi.com/garantie)

## Gerätedaten.

Max. Betriebsdruck PS	16 bar
Min. Betriebstemperatur	1 °C
Max. Betriebstemperatur	30 °C
Max. Füllvolumen	~1 Liter
Max. Anzahl zu verwendender Kapseln	1 iSi Sodakapsel
Anwendung	Für erfrischend prickelndes Sodawasser. Für die gewerbliche Anwendung nicht zugelassen.

## Materialliste.

<b>Bezeichnung</b>	<b>Material</b>
Flasche	Edelstahl
Gerätekopf	PA, ABS vernickelt, POM, NBR, Silikon, Messing vernickelt, Edelstahl, PU
Steigrohr/Dichtung	PE, TPE
Messrohr	PP, NBR
Messrohrschlüssel	ABS
Kapselhalter	Edelstahl, Silikon

Technische Daten können ohne vorherige Ankündigung geändert werden.



## Sicherheitshinweise.

**Die Nichtbeachtung der Sicherheitshinweise bzw. jeglicher Empfehlungen für die Handhabung und die Wartung der iSi Produkte kann zu einer Fehlfunktion des Systems sowie Verletzungen und / oder Sachschäden führen.**

- Das iSi Gerät ist ausschließlich für die Anwendung gemäß Gerätedaten zugelassen!
- Gebrauchsanleitung zur Vermeidung von Bedienungsfehlern sorgfältig lesen und aufbewahren!
- Keine Gewalt anwenden!
- iSi Gerät für Kinder unerreichbar aufbewahren!
- Ausschließlich befülltes Gerät in Betrieb nehmen!
- iSi Gerät niemals außerhalb der min. und max. Betriebstemperatur lagern bzw. verwenden!
- Ausschließlich Gerätekopf und Flasche desselben Gerätetyps kombinieren!
- Fremdfabrikate niemals mit iSi Teilen kombinieren!
- Gerätekopf und Kapselhalter niemals schief aufschrauben!
- Nur original iSi Sodakapseln verwenden!
- Beim Einschrauben der Kapsel nicht über das Gerät beugen!
- Das Gerät ist ein Druckbehälter! Sturz oder Beschädigung (wie z.B. Risse oder Verformungen) machen es zur Gefahrenquelle und es darf nicht mehr in Betrieb genommen werden! Das Gerät von der iSi Servicestelle prüfen lassen!
- Gerätekopf von einem unter Druck stehenden Gerät niemals abschrauben!

- Hebel niemals als Tragegriff verwenden!
- Zerlegen des iSi Gerätes nur gemäß der Illustration zur Reinigung!
- Handreinigung ausschließlich mit lauwarmem Wasser und haushaltsüblichem Handgeschirrspülmittel! Das iSi Gerät ist nicht spülmaschinengeeignet! Die nicht zugelassene Reinigung des Gerätekopfs im Geschirrspüler kann den Kunststoffkopf und den Kapselhalter schädigen – dadurch wird die Sicherheit des Gerätes beeinträchtigt!
- Keine Veränderungen am iSi Gerät durchführen. Dies führt zum Erlöschen der Garantie und hat den Haftungsausschluss zur Folge!
- Verwenden Sie niemals mehr Kapseln als angegeben bzw. überfüllen Sie niemals das Gerät! Dies stellt sicher, dass der maximal angegebene Betriebsdruck nicht überschritten wird!
- Lässt sich der Druck nicht abbauen, nehmen Sie bitte mit iSi oder Ihrer Servicestelle Kontakt auf!

**HINWEIS:** Vor erstmaligem Gebrauch des iSi Gerätes Reinigung, wie in der Illustration zur Reinigung angegeben, durchführen.

## Gebrauchsanleitung.

Bitte beachten Sie die Illustrationen zur Gebrauchsanleitung.

Durch kalt eingefülltes Wasser und kühle Lagerung erhält man besonders prickelndes Sodawasser. Befüllten Soda Siphon im Kühlschrank aufbewahren.

### Vorbereitung

**HINWEIS:** War der Siphon längere Zeit nicht in Verwendung, vor dem Gebrauch mit warmem Wasser (max. 50 °C) ausspülen. Drücken Sie den Hebel mehrmals durch, um die Funktionsfähigkeit zu prüfen.

1. Das Messrohr in die Flasche bis auf Anschlag eindrücken.

**HINWEIS:** Flasche niemals ohne Messrohr füllen!

### Befüllen

2. Flasche aufrecht mit kaltem Wasser füllen, bis das Wasser über das Messrohr überläuft.

**HINWEIS:** Nicht versuchen, durch Neigen oder Schütteln noch mehr Wasser einzufüllen.

**HINWEIS:** iSi Gerät ausschließlich mit reinem Wasser befüllen. Keine Zusätze verwenden.

### Inbetriebnahme

3. Steigrohr mit Dichtung durch das Messrohr in die Flasche stecken.
4. Den Gerätekopf gerade und handfest auf die Flasche aufschrauben.
5. 1 iSi Sodakapsel in den Kapselhalter einlegen.
6. Kapselhalter mit eingelegter iSi Sodakapsel auf den Gerätekopf aufschrauben, bis der gesamte Kapselinhalt hörbar eingeströmt ist.

**⚠ ACHTUNG:** Gerät steht nun unter Druck!

7. Gerät mindestens 5 Mal kräftig schütteln.
8. Kapselhalter abschrauben und leere iSi Sodakapsel der Wiederverwertung zuführen.

**HINWEIS:** Leises Zischen beim Abschrauben des Kapselhalters ist systembedingt.

9. Abdeckkappe auf das Gewinde aufschrauben.

### Bedienung

10. Zur Entnahme den Hebel gefühlvoll betätigen. Den Strahl gegen die Innenwand des Trinkglases richten.

**HINWEIS:** Bei Bedarf Gerät nochmals schütteln, um eine optimale Anwendung zu ermöglichen.

## Reinigung.

**HINWEIS:** Beachten Sie die Illustration zur Reinigung!

1. Betätigen des Hebels, bis das Gerät vollständig entleert und druckentlastet ist. Gerätekopf vom Gerät abschrauben.
2. Steigrohr und Messrohr, wie abgebildet, herausziehen.
3. Produktbestandteile nur mit klarem Trinkwasser (max. 50 °C) ausspülen.

**HINWEIS:** Zum Reinigen keinesfalls Scheuermittel, kratzende Schwämme/Bürsten sowie scharfe Gegenstände verwenden.

**HINWEIS:** Nicht im Geschirrspüler reinigen und nicht auskochen!

## Aufbewahrung.

Sofern das iSi Gerät nicht sofort wieder befüllt wird, Bestandteile an einem sauberen Ort an der Luft trocknen lassen und iSi Gerät in demontiertem Zustand mit eingesetztem Messrohr aufbewahren. Das Gerät niemals mit aufgeschraubtem Kopf aufbewahren.

## Fehlerbehebung.

### Druck ablassen:

Das Gerät aufrecht in ein Waschbecken hinstellen und den Hebel so lange gefühlvoll betätigen, bis sich kein Druck mehr im iSi Gerät befindet. Erst dann den Gerätekopf von der Flasche abschrauben. Lässt sich der Druck nicht abbauen, nehmen Sie bitte mit iSi oder Ihrer Servicestelle Kontakt auf.

### Sodakapsel wird nicht aufgestochen.

1. Verwendete Kapsel ist nicht geeignet  
 — Nur original iSi Sodakapseln verwenden.

2. Kapsel wurde verkehrt eingelegt
  - iSi Sodakapsel richtig einlegen (siehe Abbildung: Gebrauchsanleitung).
3. Aufstecheinheit wurde beschädigt
  - Gerät an iSi oder Servicestelle einsenden.

### **Wasser enthält kein oder kaum CO<sub>2</sub>.**

1. Gerät wurde nicht genug geschüttelt
  - Das Gerät muss nach dem Einschrauben der iSi Sodakapsel mehrmals (mindestens 5 Mal) kräftig geschüttelt werden.
2. Wasser ist nicht kalt genug
  - Je kälter das Wasser, umso mehr CO<sub>2</sub> kann es aufnehmen, wir empfehlen für gute Ergebnisse die Vorlagerung des gefüllten Siphons im Kühlschrank.
3. Kein Druck/zu wenig Druck im Gerät
  - Nur original iSi Sodakapseln verwenden.
  - Leere Kapseln nicht wieder verwenden und der Wiederverwertung zuführen.
4. Gas entweicht zwischen Flasche und Kopf
  - Siehe Punkt „Bei Inbetriebnahme entweicht Gas zwischen Flasche und Kopf.“

### **Bei Inbetriebnahme entweicht Wasser und Gas durch den Auslass - Überdruckventil spricht an.**

1. Gerät wurde überfüllt
  - „Druck ablassen“ und Gerät neu befüllen.
  - Maximale Füllmenge beachten. Vor Befüllung Messrohr bis zum Anschlag einsetzen.
2. Es wurden zu viele Kapseln verwendet
  - Max. 1 iSi Sodakapsel verwenden.

### **Bei Inbetriebnahme entweicht Gas zwischen Flasche und Kopf.**

1. Kopf wurde nicht fest genug aufgeschraubt
  - Kopf gemäß Gebrauchsanleitung auf Flasche handfest aufschrauben.
2. Steigrohr mit Dichtung fehlt
  - „Druck ablassen“ und Steigrohr in die Flasche einsetzen.
3. Dichtung wurde beschädigt
  - „Druck ablassen“. Das Steigrohr mit Dichtung muss ersetzt werden und ist als original iSi Ersatzteil erhältlich.

4. Flaschenkörper wurde am oberen Rand beschädigt
  - „Druck ablassen“. Gerät an iSi oder Servicestelle einsenden.

## Service.

Ersatzteile sind einzeln und kostengünstig erhältlich.

Für Ersatzteilbestellungen wenden Sie sich an Ihren Fachhändler. In Österreich auch unter [info@isi.com](mailto:info@isi.com) möglich. In Deutschland kontaktieren Sie bitte [isideutschland@isi.com](mailto:isideutschland@isi.com).

Zur Reparatur nur komplettes Gerät einsenden.

Die Ersatzteile sind anhand der Explosionszeichnung ersichtlich.

---

 FR

## Merci d'avoir fait le choix d'un siphon iSi.

Veillez lire avec attention  
la notice d'utilisation avant  
la première mise en service.

## Découvrir le monde d'iSi:

Consultez notre site Internet et découvrez la variété et la globalité de notre offre: notre recueil de recettes, de tous niveaux de difficulté et de goût, vous ouvre en grand les portes de toute la diversité culinaire d'iSi. Laissez maintenant libre cours à votre inspiration!

Voulez-vous consulter directement un professionnel de la cuisine? Aucun problème! Notre chef cuisinier répondra avec plaisir à vos questions sur le blog iSi. Vous aurez par ailleurs en permanence des informations intéressantes sur le monde d'iSi. Venez nous rendre visite!

Le site Internet iSi vous apporte en outre des informations produit détaillées sur tous les siphons et accessoires iSi.

**La notice d'utilisation disponible en ligne, vous fournit des informations détaillées relatives à la mise en service, au nettoyage et à l'élimination des erreurs sur les siphons iSi.**

[www.isi.com/culinary/fr](http://www.isi.com/culinary/fr)

Pour toute question, contactez  
[info@isi.com](mailto:info@isi.com)



## Qualité garantie:

Chaque siphon iSi fait l'objet d'une vérification approfondie avant de quitter l'usine. iSi assure une garantie de 2 ans pour les défauts imputables à des vices de fabrication ou à des défauts de matériel dans la mesure où le produit a été utilisé dans des conditions normales. La garantie prend effet à compter de la date du bon d'achat.

### **Enregistrez-vous en ligne et nous étendrons notre garantie!**

Bénéficiez des avantages: 3 années de garantie pour les défauts imputables à des vices de fabrication.

La garantie ne s'applique qu'en cas d'utilisation de pièces originales iSi conformes à la liste des composants. Nous ne pouvons garantir le parfait fonctionnement du siphon qu'avec l'utilisation exclusive de capsules iSi. iSi n'accorde aucune garantie et se dégage toute responsabilité pour les erreurs, dégâts et dommages consécutifs, tout particulièrement en cas de non-respect et/ou de non-lecture de la notice d'utilisation et des instructions de sécurité.



Simplement s'enregistrer et bénéficier des avantages de prolongation de garantie:  
[www.isi.com/garantie/fr](http://www.isi.com/garantie/fr)

## Caractéristiques du siphon.

Pression de service PS max.	16 bar / 232 psig
Température de service min.	1 °C / 34 °F
Température de service max.	30 °C / 86 °F
Contenance max.	~ 1 L
Nombre max. de capsules à utiliser	1 capsule iSi eau de Seltz
Utilisation	Pour une eau gazeuse pétillante et rafraîchissante. Homologué pour une utilisation domestique.

## Liste des matériaux utilisés.

Désignation	Matériau
Bouteille	Acier inox
Tête	PA, ABS nickelé, POM, silicone, NBR, PU, laiton nickelé, acier inox
Conduite montante/ Joint	PE, TPE
Tube de niveau	PP, NBR
Clé de tube niveau	ABS
Porte-capsule	Acier inox, silicone

Les informations techniques peuvent être modifier sans préavis.



## Instructions de sécurité.

**Le non-respect des instructions de sécurité ou des recommandations relatives à la manipulation et à l'entretien des produits iSi peut entraîner un dysfonctionnement du système ainsi que des dommages aux personnes ou aux biens.**

- Le siphon iSi est exclusivement homologué pour une utilisation conforme aux caractéristiques de l'appareil!
- Afin d'éviter toute erreur d'utilisation, lire attentivement et conserver le mode d'emploi!
- Ne jamais forcer pour exécuter les opérations décrites!
- Tenir le siphon iSi hors de portée des enfants!
- N'utiliser le siphon que lorsqu'il est rempli!
- Ne jamais stocker ou utiliser le siphon iSi en dehors des plages de température de service min. et max.!
- Ne combiner des têtes et des bouteilles que du même type du siphon!
- Ne jamais combiner d'autres marques avec des composants iSi!
- Ne jamais visser la tête et le porte-capsule en biais!
- N'utiliser que des capsules iSi eau de Seltz d'origine!
- Ne jamais se pencher au-dessus du siphon pendant le vissage de la capsule!
- Le siphon est un conteneur sous pression! S'il tombe au sol ou s'il est endommagé (p.ex. fissures ou déformations), il représente une source de danger potentielle et

- ne doit plus être réutilisé! Faire contrôler le siphon par le service après-vente iSi!
- Ne jamais dévisser la tête d'un siphon sous pression!
- Ne jamais se servir du levier comme poignée!
- Ne démonter le siphon iSi que selon les illustrations «Mode d'utilisation» et «Nettoyage»!
- Le nettoyage manuel doit exclusivement être réalisé avec de l'eau tiède et de la liquide vaisselle maison. Le siphon iSi n'est pas lavable au lave-vaisselle! Le nettoyage non autorisé de la tête au lave-vaisselle peut endommager la tête plastifiée et le porte-capsule! La sécurité du siphon s'en trouve ainsi altérée!
- Ne procéder à aucune modification sur le siphon iSi. Ceci annule la garantie et exclut toute responsabilité du fabricant!
- Ne jamais utiliser plus de capsules qu'indiqué et ne dépassez pas la contenance indiquée pour le siphon! Cela permet de garantir que la pression de service maximale indiquée ne sera pas dépassée!
- S'il est impossible de mettre la bouteille hors pression, prenez contact avec iSi ou avec votre service après-vente!

**REMARQUE :** Avant la première utilisation du siphon iSi effectuer le nettoyage minutieux tel qu'indiqué sur l'illustration.

## Mode d'emploi.

Tenir compte des illustrations du mode d'emploi.

Remplir le siphon conservé au frais avec de l'eau froide afin d'obtenir une eau gazeuse particulièrement pétillante. Conserver le Soda Siphon rempli au réfrigérateur.

### Préparation

**REMARQUE:** Si la bouteille n'a pas été utilisée pendant une longue période, procéder à un rinçage avec de l'eau chaude (max. 50 °C). Activer le levier à plusieurs reprises pour vérifier la fonctionnalité.

1. Enfoncer le tube de niveau dans la bouteille jusqu'à la butée.

**REMARQUE:** Ne jamais remplir la bouteille sans tube de niveau!

### Remplissage

2. Remplir la bouteille tenue verticalement avec de l'eau froide, jusqu'à ce que l'eau déborde au-dessus du tube de niveau.

**REMARQUE:** Ne pas essayer de mettre une quantité d'eau plus importante en inclinant ou en secouant.

**REMARQUE:** Ne remplir le siphon iSi qu'avec de l'eau pure. Ne pas utiliser d'additifs.

### Mise en service

3. Introduire la conduite montante avec joint dans la bouteille par le tube de niveau.
4. Visser la tête fermement et bien droite sur le corps de bouteille.
5. Introduire 1 capsule iSi à eau de seltz dans le porte-capsule.
6. Visser le porte-capsule contenant la capsule iSi à eau de seltz sur la tête jusqu'à ce que le bruit du flux de la totalité du gaz de la capsule soit audible.

**⚠ ATTENTION:** Le siphon est maintenant sous pression!

7. Agiter vigoureusement le siphon au moins à 5 reprises.
8. Dévisser le porte-capsule et éliminer la capsule iSi eau de seltz par la voie du recyclage.

**REMARQUE:** Il est normal d'entendre un léger sifflement lors du dévissage du porte-capsule.

9. Visser le capuchon sur le pas de vis.

### Utilisation

10. Pour faire sortir l'eau gazeuse, activer le levier avec précaution. Diriger le jet vers la paroi intérieure du verre.

**REMARQUE:** Si nécessaire, secouer une nouvelle fois le siphon pour faciliter une application optimale.

### Nettoyage.

**REMARQUE:** Tenir compte de l'illustration relative au nettoyage!

1. Actionner le levier jusqu'à ce que le siphon soit entièrement vide et hors pression. Dévisser la tête de l'appareil.
2. Retirer la conduite montante et le tube de niveau tel qu'indiqué sur l'illustration.
3. Ne rincer les composants qu'à l'eau chaude potable (max. 50 °C).

**REMARQUE:** Pour le nettoyage, n'utilisez en aucun cas des éponges/brosses ou produits abrasifs ou encore des objets pointus.

**REMARQUE:** Ne pas laver au lave-vaisselle et ne pas faire bouillir!

### Conservation.

Si le siphon iSi n'est pas immédiatement rempli une nouvelle fois, laisser sécher les composants à l'air dans un endroit propre et ranger le siphon iSi à l'état démonté avec tube de niveau inséré. Ne jamais conserver le siphon avec la tête vissée.

### Élimination des dysfonctionnements.

#### Évacuer la pression:

Placer le siphon en position verticale dans un évier et actionner le levier avec précaution jusqu'à ce que la pression soit nulle dans le siphon iSi. Ne dévisser la tête que lorsque la bouteille est entièrement hors pression. S'il est impossible de mettre la bouteille hors pression, prenez contact avec iSi ou avec votre service après-vente.

### La capsule eau de seltz n'est pas perforée.

1. La capsule utilisée n'est pas adaptée
  - N'utiliser que des capsules iSi eau de seltz d'origine.
2. La capsule a été insérée à l'envers
  - Positionner correctement la capsule iSi eau de seltz (voir illustration: Mode d'emploi).
3. L'unité de perçage est endommagée
  - Envoyer le siphon à iSi ou au service de maintenance.

### L'eau ne contient pas ou peu de CO<sub>2</sub>.

1. Le siphon n'a pas été suffisamment secoué
  - Lorsque la capsule eau de seltz a été vissée, secouer vigoureusement le siphon à plusieurs reprises (au moins 5 fois).
2. L'eau n'est pas assez froide
  - Plus l'eau est froide, plus elle absorbera le dioxyde de carbone. Pour obtenir de bons résultats, nous recommandons une conservation préalable du siphon rempli au réfrigérateur.
3. Absence de pression ou pression trop faible dans le siphon
  - N'utiliser que des capsules iSi eau de seltz d'origine.
  - Ne pas réutiliser les capsules vides et les éliminer par la voie du recyclage.
4. Du gaz s'échappe entre la bouteille et la tête
  - Voir le point «Lors de la mise en service, du gaz s'échappe entre la bouteille et la tête».

### Lors de la mise en service, de l'eau et du gaz s'échappent par l'orifice de sortie - la soupape de trop-plein se déclenche.

1. Le siphon a été trop rempli
  - «Évacuer la pression» et remplir de nouveau le siphon.
  - Respectez la contenance maximale. Avant remplissage, insérer le tube de niveau jusqu'à la butée.
2. Un trop grand nombre de capsules a été utilisé
  - Utiliser au maximum 1 capsule iSi eau de seltz.

### Lors de la mise en service, du gaz s'échappe entre la bouteille et la tête.

1. La tête n'a pas été suffisamment vissée
  - Visser la tête sur la bouteille conformément au mode d'emploi.
2. Absence de la conduite montante avec joint
  - «Évacuer la pression» et mettre la conduite montante en place dans la bouteille.
3. Le joint a été endommagé
  - «Évacuer la pression». La conduite montante avec joint doit être remplacée. Elle est disponible en tant que pièce de rechange originale iSi.
4. Le bord supérieur du corps de bouteille est endommagé
  - «Évacuer la pression». Envoyer le siphon à iSi ou au service de maintenance.

## Maintenance

Les pièces de rechange sont disponibles à l'unité et peu onéreuses.

Pour les commandes de pièces de rechange, prenez contact avec votre revendeur. Possible également en Autriche sur [info@isi.com](mailto:info@isi.com).

En cas de réparation, envoyer le siphon complet.

La vue éclatée permet de voir les pièces de rechange avec précision.



## Grazie per aver scelto un sifone iSi.

Leggere attentamente le istruzioni per l'uso prima di procedere alla prima messa in funzione.

## Alla scoperta del mondo di iSi:

Sul sito Web di iSi troverete maggiori informazioni sulla nostra variegata offerta: la nostra raccolta completa di ricette, dalle più semplici alle più creative e raffinate, vi rivelerà tutta la varietà gastronomica di iSi. Lasciatevi ispirare!

Desiderate contattare direttamente un esperto di cucina? Nessun problema! Il nostro chef sarà lieto di rispondere alle vostre domande sull'iSi Blog. Inoltre, riceverete continuamente nuove e interessanti informazioni su tutto ciò che riguarda iSi. Venite a dare un'occhiata!

Sul sito Web di iSi troverete inoltre informazioni dettagliate su tutti i sifoni e gli accessori iSi.

**Le istruzioni per l'uso complete disponibili online descrivono in dettaglio la messa in funzione, la pulizia e la risoluzione dei problemi dei sifoni iSi.**

[www.isi.com/culinary](http://www.isi.com/culinary)

In caso di domande, inviare una e-mail all'indirizzo [info@isi.com](mailto:info@isi.com)

## Qualità garantita:

Ogni sifone iSi viene controllato minuziosamente in fabbrica. iSi offre una garanzia di 2 anni sui materiali e sulla lavorazione, purché non siano insorti difetti dovuti a uso improprio. La validità della garanzia decorre dalla data della ricevuta d'acquisto.

### **Registratevi ora e otterrete l'estensione della garanzia!**

I vantaggi di cui godrete: 3 anni di garanzia sul materiale e sulla lavorazione.

La garanzia è valida solo se si utilizzano componenti originali per sifoni iSi secondo l'elenco dei componenti del prodotto. Si garantisce un funzionamento regolare del sifone solo se, inoltre, vengono utilizzate esclusivamente capsule iSi. Non sussiste alcun diritto di garanzia o di responsabilità per difetti, danni diretti e indiretti causati in particolare dal mancato rispetto e/o dalla mancata lettura delle istruzioni per l'uso e delle relative avvertenze di sicurezza.



Per avere questi vantaggi basta registrarsi su:  
[www.isi.com/warranty](http://www.isi.com/warranty)

## Dati sifone.

Pressione di funzionamento max. PS	16 bar
Temperatura di funzionamento min.	1°C
Temperatura di funzionamento max.	30 °C
Capacità max.	~ 1 L
Numero max. di capsule da utilizzare	1 capsula iSi per soda
Uso	Per ottenere soda frizzante e rinfrescante. Non omologato per l'uso professionale.

## Elenco dei materiali.

<b>Denominazione</b>	<b>Materiale</b>
Bottiglia	Acciaio inossidabile
Testa	PA, ABS nichelato, POM, silicone, NBR, PU, ottone nichelato, acciaio
Tubicino/Guarnizione	PE, TPE
Tubo di misura	PP, NBR
Chiave del tubo di misura	ABS
Portacapsule	Acciaio inossidabile, silicone

Dati tecnici sono soggette a modifiche senza preavviso.



## Avvertenze di sicurezza.

**La mancata osservanza delle avvertenze di sicurezza o di qualunque raccomandazione relativa all'utilizzo e alla manutenzione dei prodotti iSi può comportare il malfunzionamento del sistema nonché danni materiali e/o corporali!**

- Il sifone iSi è omologato esclusivamente per l'uso conforme ai dati del sifone!
- Leggere attentamente e conservare le presenti istruzioni d'uso per evitare errori di utilizzo!
- Non esercitare una forza eccessiva!
- Conservare il sifone iSi lontano dalla portata dei bambini!
- Mettere in funzione il sifone solo dopo averlo riempito!
- Mai conservare né utilizzare il sifone iSi al di fuori della temperatura di funzionamento min. e max.!
- Combinare esclusivamente testa e bottiglia dello stesso modello di sifone!
- Mai utilizzare prodotti di terzi con i componenti iSi!
- Mai avvitare la testa e il portacapsule in posizione inclinata!
- Utilizzare solo capsule iSi per soda originali!
- Non fare forza sul sifone quando si avvita la capsula!
- Il sifone è sotto pressione! Eventuali cadute o danni (ad es. crepe o deformazioni) lo rendono una fonte di pericolo, pertanto non deve essere riutilizzato! Far controllare il sifone dal centro di assistenza iSi!

- Mai svitare la testa da un sifone sotto pressione!
- Mai utilizzare la leva come impugnatura di trasporto!
- Smontare il sifone iSi esclusivamente seguendo l'illustrazione al paragrafo "Pulizia"!
- Eseguire la pulizia manuale utilizzando esclusivamente acqua tiepida e un comune detersivo per piatti! Il sifone iSi non è lavabile in lavastoviglie! Il lavaggio della testa del sifone non è consentito in lavastoviglie poiché potrebbe danneggiare la testa in plastica e il portacapsule e compromettere quindi la sicurezza del sifone stesso!
- Non apportare modifiche al sifone iSi. Ne conseguirà l'annullamento della garanzia e l'esclusione di responsabilità!
- Mai utilizzare più capsule di quelle indicate né riempire eccessivamente il sifone! Così facendo si garantisce che la pressione di funzionamento massima non venga superata!
- Se risulta impossibile scaricare la pressione, contattare iSi o il proprio centro di assistenza!

**NOTA:** Prima di usare il sifone iSi per la prima volta, procedere alla pulizia approfondita come indicato nell'illustrazione al paragrafo „Pulizia“.

## Istruzioni per l'uso.

Osservare le illustrazioni nelle istruzioni per l'uso.

Versando acqua fredda e conservando al fresco si ottiene una soda particolarmente frizzante. Conservare il Soda Sifone pieno in frigorifero.

### **Preparazione**

**NOTA:** Se la bottiglia non è stata utilizzata per lungo tempo, lavarla con acqua calda prima dell'uso (max. 50 °C). Premere più volte la leva per controllare il funzionamento.

1. Inserire il tubo di misura nella bottiglia fino all'arresto.

**NOTA:** Non riempire mai la bottiglia senza tubo di misura!

### Riempimento

2. Riempire la bottiglia tenendola diritta con acqua fredda fino a quando l'acqua supera il tubo di misura.

**NOTA:** Non cercare di aggiungere altra acqua inclinando o agitando la bottiglia.

**NOTA:** Riempire il sifone iSi esclusivamente con acqua pura. Non utilizzare additivi.

### Messa in funzione

3. Inserire il tubicino con la guarnizione nella bottiglia attraverso il tubo di misura.
4. Avvitare bene e in posizione diritta la testata sulla bottiglia.
5. Inserire 1 capsula iSi per soda nel portacapsule.
6. Avvitare il portacapsule con inserita la capsula iSi per soda sulla calotta fino a sentire l'intero contenuto della capsula defluire all'interno del sifone.

**⚠ ATTENZIONE:** A questo punto il sifone è sotto pressione!

7. Agitare energicamente il sifone almeno 5 volte.
8. Svitare il portacapsule e riciclare la capsula iSi per soda vuota.

**NOTA:** Il leggero sibilo durante lo svitamento del portacapsule è normale.

9. Avvitare il coperchio alla filettatura.

### Funzionamento

10. Azionare delicatamente la leva per l'erogazione. Orientare il getto contro la parete interna del bicchiere.

**NOTA:** All'occorrenza, agitare nuovamente il sifone per ottenere una preparazione ottimale.

## Pulizia.

**NOTA:** Osservare l'illustrazione al paragrafo "Pulizia"!

1. Azionare la leva fino a svuotare e depressurizzare completamente il sifone. Svitare la testata dal sifone.
2. Estrarre il tubicino e il tubo di misura come illustrato nella figura.
3. Lavare i componenti del prodotto solo con acqua corrente pulita (max. 50 °C).

**NOTA:** Mai utilizzare prodotti abrasivi, spugne/spazzole abrasive e oggetti affilati.

**NOTA:** Non lavare in lavastoviglie e non far bollire!

## Conservazione.

Se il sifone iSi non viene riutilizzato subito, lasciare asciugare i componenti all'aria in un luogo pulito e conservarlo da smontato con il tubo di misura inserito. Mai riporre il sifone con la calotta avvitata sopra.

## Risoluzione dei problemi.

### Scaricare la pressione:

Collocare il sifone in posizione diritta in un lavandino e azionare delicatamente la leva fino a depressurizzare completamente il sifone iSi. Solo a questo punto si può svitare la testata dalla bottiglia. Se risulta impossibile scaricare la pressione, contattare iSi o il proprio centro di assistenza.

### La capsula per soda non viene forata.

1. La capsula utilizzata non è idonea  
 — Utilizzare solo capsule iSi per soda originali.



2. La capsula è stata inserita al contrario  
 — Inserire la capsula iSi per soda nel senso corretto (vedere figura al paragrafo "Istruzioni per l'uso").

3. L'unità di foratura è stata danneggiata  
 — Spedire il sifone a iSi o al centro di assistenza.

### **L'acqua non contiene o contiene poca CO<sub>2</sub>.**

1. Il sifone non è stato agitato a sufficienza  
 — Dopo aver avvitato la capsula iSi per soda, il sifone deve essere agitato energeticamente più volte (almeno 5 volte).
2. L'acqua non è sufficientemente fredda  
 — Più l'acqua è fredda, maggiore sarà la quantità di CO<sub>2</sub> che potrà accogliere. Per ottenere ottimi risultati si consiglia di riporre preventivamente il sifone pieno in frigorifero.
3. Pressione assente/insufficiente all'interno del sifone  
 — Utilizzare solo capsule iSi per soda originali.  
 — Non riutilizzare le capsule vuote e riciclarle.
4. Fra la bottiglia e la testata fuoriesce gas  
 — Vedere il paragrafo "Durante la messa in funzione fuoriesce gas fra la bottiglia e la testata".

### **Durante la messa in funzione fuoriescono acqua e gas dallo scarico/la valvola di sicurezza contro sovrappressioni si attiva.**

1. Il sifone è stato riempito eccessivamente  
 — Procedere come descritto in "Scaricare la pressione" e riempire di nuovo il sifone.  
 — Rispettare la capacità massima. Prima di riempire il sifone, inserire il tubo di misura fino all'arresto.
2. Sono state utilizzate troppe capsule  
 — Utilizzare max. 1 capsula iSi per soda.

### **Durante la messa in funzione fuoriesce gas fra la bottiglia e la testata.**

1. La testata non è stata avvitata abbastanza bene  
 — Avvitare bene la testata alla bottiglia seguendo le istruzioni d'uso.
2. Tubicino con guarnizione mancante  
 — Procedere come descritto in "Scaricare la pressione" e inserire il tubicino nella bottiglia.
3. La guarnizione è stata danneggiata  
 — Procedere come descritto in "Scaricare la pressione". Occorre sostituire il tubicino con la guarnizione, disponibile come parte di ricambio iSi originale.
4. Il bordo superiore del corpo della bottiglia è stato danneggiato  
 — Procedere come descritto in "Scaricare la pressione". Spedire il sifone a iSi o al centro di assistenza.

## Assistenza.

Le parti di ricambio sono disponibili singolarmente e a prezzi convenienti.

Per ordinare le parti di ricambio, rivolgersi al proprio rivenditore specializzato. In Austria è possibile anche inviare un'e-mail all'indirizzo [info@isi.com](mailto:info@isi.com).

Ai fini della riparazione, spedire sempre l'intero sifone.

Le parti di ricambio sono illustrate nell'esploso.



## Muchas gracias por elegir un sifón iSi.

Lea detenidamente las instrucciones de uso antes de la primera puesta en marcha.

## Descubrir el mundo de iSi:

Visite el sitio web de iSi para obtener más información sobre nuestra versátil gama de sifones. En nuestro gran catálogo de recetas, que van de las más sencillas a las más creativas y refinadas, podrá descubrir todas las posibilidades culinarias de iSi. ¡Déjese inspirar!

¿Desea consultar directamente a un cocinero profesional? ¡Ningún problema! En el blog de iSi, nuestro chef responderá a todas sus preguntas. Además podrá informarse sobre interesantes novedades en torno a iSi. ¡Visítelo ahora!

El sitio web de iSi le proporciona además información detallada de producto de todos los sifones y accesorios iSi.

**En las completas instrucciones de uso en línea podrá ver todos los detalles sobre la puesta en marcha, la limpieza y la reparación de averías de los sifones iSi.**

[www.isi.com/culinary/es](http://www.isi.com/culinary/es)

Si tiene alguna pregunta, póngase en contacto con [info@isi.com](mailto:info@isi.com)

## Calidad garantizada:

Cada sifón iSi se comprueba exhaustivamente antes de salir de la fábrica. iSi ofrece una garantía de 2 años sobre el material y la elaboración, salvo que se hayan producido daños por un uso inapropiado. La garantía es válida desde la fecha del recibo de compra.

### **¡Regístrese ahora en línea y ampliaremos su garantía!**

Beneficiarse de las siguientes ventajas: 3 años de garantía sobre el material y la elaboración.

La garantía solo es válida si se utilizan las piezas iSi originales especificadas en la lista de componentes del producto. El correcto funcionamiento del sifón solo se puede garantizar si únicamente se utilizan cápsulas iSi. En caso de defectos, daños y daños consecuenciales, provocados principalmente por no seguir y/o no leer las instrucciones de uso y sus indicaciones de seguridad, quedarán invalidadas tanto la garantía como cualquier responsabilidad por nuestra parte.



Regístrese y aproveche estas ventajas:  
[www.isi.com/garantia](http://www.isi.com/garantia)

## Datos del sifón.

Presión máxima de funcionamiento (PS)	16 bar / 232 psig
Temperatura mín. de funcionamiento.	1 °C / 34 °F
Temperatura máx. de funcionamiento	30 °C / 86 °F
Volumen máximo de llenado	~ 1 L
Cantidad máxima de cápsulas que se deben utilizar	1 cápsula iSi de soda
Aplicación	Para agua de soda burbujeante y refrescante. No se permite el uso comercial.

## Lista de materiales.

<b>Nombre</b>	<b>Material</b>
Botella	Acero fino
Cabezal del sifón	PA, ABS niquelado, POM, silicona, NBR, PU, latón niquelado, acero inoxidable
Tubo ascendente / Junta	PE, TPE
Tubo de medición	PP, NBR
Llave del tubo de medición	ABS
Portacápsulas	Acero fino, silicona

Informaciones técnicas pueden ser modificadas sin aviso previo.



## Información de seguridad.

**El no seguir estas indicaciones de seguridad o las correspondientes recomendaciones de uso y de mantenimiento de los productos iSi, supone un uso inadecuado y puede ocasionar un funcionamiento incorrecto del sistema así como daños personales o materiales.**

- ¡El sifón iSi debe usarse exclusivamente de acuerdo con las instrucciones de uso del sifón!
- ¡Lea detenidamente y conserve el manual de instrucciones para prevenir errores de uso!
- ¡No fuerce el sifón!
- ¡Mantenga el sifón iSi fuera del alcance de los niños!
- ¡Ponga el sifón en marcha solo cuando esté lleno!
- ¡No use ni almacene el sifón iSi por encima de la temperatura máxima ni por debajo de la temperatura mínima de funcionamiento!
- ¡Utilice solamente cabezales del sifón y botellas que pertenezcan al mismo tipo de sifón!
- ¡No utilice productos de otras marcas con piezas iSi!
- ¡No enrosque el cabezal y el portacápsulas inclinado!
- ¡Utilice únicamente cápsulas iSi de soda originales!
- ¡No se incline sobre el sifón al enroscar las cápsulas!

- ¡El sifón es un recipiente a presión! ¡Si se cae o deteriora (por ej. aparecen grietas o deformaciones), puede resultar peligroso, de modo que no se podrá utilizar de nuevo! ¡El servicio de asistencia técnica de iSi efectuará una revisión del sifón!
- ¡No desenrosque el cabezal del sifón cuando éste sifón esté bajo presión!
- ¡No utilice la palanca como asa!
- ¡Desmonte el sifón iSi según la ilustración referente a la limpieza!
- ¡Realice la limpieza a mano solo con agua tibia y líquido lavavajillas común! ¡El sifón iSi no se puede lavar en el lavavajillas! ¡Si el cabezal del sifón se lava en el lavavajillas en contra de las recomendaciones, se puede dañar el cabezal de plástico y el portacápsulas, lo que afectará a la seguridad del sifón!
- ¡No efectúe ninguna modificación en el sifón iSi! ¡En caso contrario, provocará la anulación de la garantía y la consecuente exención de responsabilidad!
- ¡Nunca utilice más cápsulas de las que se especifican ni llene el sifón en exceso! ¡Así se asegura de que la máxima presión de funcionamiento especificada no se supera!
- ¡Si no consigue reducir la presión, póngase en contacto con iSi o el servicio de asistencia técnica!

**ADVERTENCIA:** Antes de usar el sifón iSi por primera vez, realice una limpieza a fondo tal como se indica en la ilustración referente a la limpieza.

## Modo de empleo.

Siga las indicaciones de las ilustraciones del modo de empleo.

Si llena el sifón con agua fría y lo conserva en frío, obtendrá un agua con gas más burbujeante. Conserve el iSi Soda Siphon lleno en el frigorífico.

## Preparación

**ADVERTENCIA:** Si no ha utilizado la botella en mucho tiempo, aclárela con agua caliente antes de utilizarla de nuevo (máx. 50 °C). Accione la palanca varias veces para comprobar el funcionamiento.

1. Introduzca el tubo de medición en la botella presionando hasta el tope.

**ADVERTENCIA:** No llene la botella sin el tubo de medición.

## Llenado

2. Llene la botella en posición vertical con agua fría hasta que el agua rebose por encima del tubo de medición.

**ADVERTENCIA:** No incline ni agite el sifón para intentar verter más agua.

**ADVERTENCIA:** Llene el sifón iSi únicamente con agua limpia. No utilice aditivos.

## Puesta en marcha

3. Introduzca el tubo ascendente con la junta en la botella a través del tubo de medición.
4. Enrosque el cabezal del sifón de manera recta y firme en la botella.
5. Coloque 1 cápsula iSi de soda en el portacápsulas.
6. Enrosque el portacápsulas, con la cápsula iSi de soda colocada en el cabezal del sifón hasta que se oiga que todo el contenido de la cápsula ha entrado.

**⚠ ATENCIÓN:** El sifón está ahora bajo presión.

7. Agite el sifón enérgicamente al menos 5 veces.
8. Desenrosque el portacápsulas y recicle la cápsula iSi de soda vacía.

**ADVERTENCIA:** Cuando sea necesario, agite el sifón de nuevo para permitir una utilización óptima.

9. Enrosque la tapa protectora en la rosca.

## Manejo

10. Accione ligeramente la palanca para extraer la soda. Dirija el chorro hacia la pared interior del vaso.

**ADVERTENCIA:** Cuando sea necesario, agite el sifón de nuevo para conseguir una extracción óptima.

## Limpieza.

**ADVERTENCIA:** Siga las indicaciones de la ilustración referente a la limpieza.

1. Mantenga la palanca accionada hasta que el sifón este completamente vacío y que no quede presión. Desenrosque el cabezal del sifón.
2. Saque el tubo ascendente y el tubo de medición como se muestra en la ilustración.
3. Aclare los componentes solo con agua potable limpia (máx. 50 °C).

**ADVERTENCIA:** No utilice nunca para la limpieza productos abrasivos, esponjas/cepillos que rasquen ni objetos punzantes.

**ADVERTENCIA:** No lave el sifón en el lavavajillas ni con agua hirviendo.

## Conservación.

Si no se va a utilizar el sifón iSi durante un tiempo, deje que los componentes se sequen al aire en un sitio limpio y consérvelo desmontado y con el tubo de medición insertado. No guarde nunca el sifón con el cabezal enroscado.

## Reparación de averías.

### Dejar salir la presión:

Coloque el sifón en posición vertical en un lavabo y accione ligeramente la palanca hasta que ya no quede presión dentro del sifón iSi.

A continuación, puede desenroscar el cabezal. Si no consigue reducir la presión, póngase en contacto con iSi o el servicio de asistencia técnica.

### La cápsula de soda no se vacía.

1. La cápsula utilizada no es apropiada
  - Utilice únicamente cápsulas iSi de soda originales.
2. La cápsula se ha colocado al revés
  - Coloque la cápsula iSi de soda de la forma correcta (vea la figura: Modo de empleo).
3. Se ha estropeado la unidad de vaciado
  - Envíe el sifón a iSi o al servicio de asistencia técnica.

### El agua casi no contiene o no contiene en absoluto CO<sub>2</sub>.

1. No se ha agitado lo suficiente el sifón
  - Una vez enroscada la cápsula iSi de soda, se debe agitar el sifón varias veces (al menos 5) enérgicamente.
2. El agua no está lo suficientemente fría
  - Cuanto más fría está el agua, más dióxido de carbono puede absorber; para lograr unos buenos resultados, recomendamos guardar previamente el sifón lleno en el frigorífico.
3. El sifón no tiene presión/tiene muy poca presión
  - Utilice únicamente cápsulas iSi de soda originales.
  - No reutilice las cápsulas vacías y recíclelas.
4. Se escapa gas entre la botella y el cabezal
  - Véase el punto "Al poner el sifón en marcha se escapa gas entre la botella y el cabezal".

### Al poner el sifón en marcha se escapan agua y gas a través de la boca. La válvula de sobrepresión se ha accionado.

1. Se ha llenado demasiado el sifón
  - Deje salir la presión y vuelva a llenar el sifón.

- Respete el volumen de llenado máximo. Antes de llenar el sifón, introduzca el tubo de medición hasta el tope.

2. Se han utilizado demasiadas cápsulas
  - Use como máximo 1 cápsula iSi de soda.

### Al poner el sifón en marcha se escapa gas entre la botella y el cabezal.

1. El cabezal no se ha enroscado con suficiente firmeza
  - Enrosque el cabezal firmemente en la botella según el manual de instrucciones.
2. Falta el tubo ascendente con junta
  - Deje salir la presión e introduzca el tubo ascendente en la botella.
3. Se ha dañado la junta
  - Deje salir la presión. Debe reemplazar el tubo ascendente y la junta, disponibles como piezas de repuesto iSi originales.
4. Se ha olvidado el tubo de medición
  - Deje salir la presión, introduzca el tubo de medición y vuelva a llenar el sifón.
5. El borde superior de la botella se ha dañado
  - Deje salir la presión. Envíe el sifón a iSi o al servicio de asistencia técnica.

## Servicio.

Las piezas de repuesto se pueden adquirir por separado y a un precio asequible.

Para encargar piezas de repuesto, diríjase a su especialista. En Austria, están también disponibles en [info@isi.com](mailto:info@isi.com).

En caso de reparación, envíe siempre el sifón completo.

Las piezas de repuesto se pueden ver mediante la vista detallada.

---

 NL

## Dank u voor het kiezen van een iSi-apparaat.

Lees de gebruiksaanwijzing zorgvuldig door voordat u het apparaat voor de eerste keer gebruikt.

## Ontdek de wereld van iSi:

Bezoek de website van iSi en lees meer over ons veelzijdige productaanbod: Dankzij onze uitgebreide verzameling recepten - van eenvoudig goede tot creatief verfijnde recepten - opent zich voor u een wereld aan culinaire diversiteit van iSi. Laat u inspireren!

Wilt u direct contact hebben met een kok? Geen probleem! Op het blog van iSi beantwoordt onze chef-kok al uw vragen. Daarnaast ontvangt u constant nieuwe interessante informatie over iSi. Bekijk de blog maar eens!

De website van iSi bevat gedetailleerde productinformatie over alle apparaten en accessoires van iSi.

**De uitgebreide online handleiding bevat gedetailleerde informatie over het gebruik en de reiniging van en het oplossen van problemen met iSi-apparaten.**

[www.isi.com/culinary](http://www.isi.com/culinary)

Hebt u nog vragen? Neemt u dan contact met ons op via [info@isi.com](mailto:info@isi.com)

## Gegarandeerde kwaliteit:

Elk iSi-apparaat wordt grondig gecontroleerd voordat het de fabriek verlaat. iSi verstrekt 2 jaar garantie op materiaal en fabricagefouten, zolang defecten niet ontstaan als gevolg van verkeerd gebruik van het apparaat. De garantie is geldig vanaf de aankoopdatum.

### **Registreer u nu online waarna we uw garantie zullen verlengen!**

Geniet van de voordelen: 3 jaar garantie op materiaal en fabricagefouten.

De garantie geldt alleen bij gebruik van originele onderdelen van iSi conform de lijst met productonderdelen. Een goede werking van het apparaat kunnen we alleen garanderen als daarnaast uitsluitend capsules van iSi worden gebruikt. Fouten, schade of gevolgschade, die met name voortvloeien uit het niet naleven en/of niet lezen van de handleiding en de daarin vermelde veiligheidsaanwijzingen, vallen niet onder de garantie of aansprakelijkheid van iSi.



Eenvoudig aanmelden en gebruik maken van de voordelen:  
[www.isi.com/warranty](http://www.isi.com/warranty)

## Apparaatgegevens.

Max. bedrijfsdruk PS	16 bar
Min. bedrijfs-temperatuur	1 °C
Max. bedrijfs-temperatuur	30 °C
Max. vulvolume	~1 L
Max. aantal te gebruiken capsules	1 iSi-soda-capsule
Toepassing	Voor uerfrissend sprankelend soda-water. Niet bestemd voor professioneel gebruik.

## Materiaallijst.

<b>Aanduiding</b>	<b>Materiaal</b>
Fles	Roestrijf staal
Kop	PA, uernikkeld ABS, POM, silicone, NBR, PU, uernikkeld messing, edelstaal
Stijgbuis/Afdichting	PE, TPE
Meetbuis	PP, NBR
Meetbuissleutel	ABS
Capsulehouder	Roestrijf staal, silicone

Technische specificaties zijn onderhevig aan verandering zonder voorafgaande kennisgeving.





## Veiligheids- aanwijzingen.

**Het niet opvolgen van deze veiligheidsvoorschriften of andere aanbevelingen met betrekking tot gebruik en onderhoud van iSi kan leiden tot systeemstoringen en lichamelijk letsel en/of materiële schade.**

- Het iSi-apparaat is uitsluitend bestemd voor gebruik conform de apparaatgegevens!
- Lees ter vermindering van bedieningsfouten de handleiding goed door en bewaar deze zorgvuldig!
- Gebruik geen excessieve kracht!
- Bewaar het iSi-apparaat buiten het bereik van kinderen!
- Neem uitsluitend een geuuld apparaat in gebruik!
- Bewaar of gebruik het iSi-apparaat nooit boven of onder de aangegeven bedrijfstemperatuur!
- Combineer uitsluitend koppen en flessen van hetzelfde apparaattype!
- Combineer nooit onderdelen van andere merken met iSi-onderdelen!
- Schroef de kop en de capsulehouder nooit scheef op de fles!
- Gebruik alleen originele iSi-soda-capsules!
- Buig u bij het opschroeven van een capsule niet over het apparaat!
- Het apparaat is een houder onder druk! Als het apparaat is gevallen of beschadigingen (bijvoorbeeld scheuren of vervormingen) vertoont, vormt het apparaat een gevaar en mag het niet meer worden

gebruikt! Laat het apparaat nakijken door een iSi-servicepunt!

- Schroef nooit de kop van een apparaat dat onder druk staat!
- Gebruik de hendel nooit als handvat om het apparaat te dragen!
- Haal het iSi-apparaat bij reiniging uitsluitend uit elkaar zoals op de afbeelding wordt getoond!
- Was het iSi-apparaat uitsluitend met de hand. Gebruik hiervoor lauwwarm water en gewoon afwasmiddel! Het iSi-apparaat is niet vaatwasserbestendig! Als de apparaatkop in de vaatwasser gewassen wordt, kan de kop van kunststof en de capsulehouder beschadigd raken waardoor de veiligheid van het apparaat beïnvloed wordt!
- Breng geen veranderingen aan het iSi-apparaat aan. Hierdoor vervalt de garantie en wordt geen aansprakelijkheid meer aanvaard!
- Gebruik nooit méér capsules dan is aangegeven, en doe het apparaat nooit te vol! Zo voorkomt u dat de aangegeven maximale bedrijfsdruk wordt overschreden!
- Als het niet lukt om de druk te laten ontsnappen, neemt u contact op met iSi of met uw iSi-servicepunt!

**OPMERKING:** Voordat u het iSi-apparaat voor het eerst gebruikt, reinig het apparaat grondig, zoals wordt aangegeven op de afbeelding met reinigingsinstructies.

## Handleiding.

Raadpleeg ook de afbeeldingen in deze handleiding.

Door de soda sifon te vullen met koud water en koude bewaring verkrijgt u bijzonder tintelend sodawater. Gevulde soda sifon in de koelkast bewaren.

## Voorbereiding.

**OPMERKING:** Spoel de fles voorafgaand aan het gebruik met warm water (max. 50 °C), indien deze langere tijd niet is gebruikt. Druk de hendel meerdere keren door om te controleren of de sifon goed werkt.

1. De meetbuis in de fles tot de aanslag indrukken.

**OPMERKING:** De fles nooit zonder meetbuis vullen!

### Vullen

2. De fles rechtop houden en met koud water vullen tot het water via de meetbuis overloopt.

**OPMERKING:** Probeer niet door kantelen of schudden nog meer water bij te vullen.

**OPMERKING:** Het iSi-apparaat uitsluitend met zuiver water vullen. Geen toevoegingen gebruiken.

### Ingebruikname

3. De buis met pakking door de meetbuis in de fles steken.
4. De kop recht en handvast op de fles schroeven.
5. 1 iSi-soda-capsule in de capsulehouder plaatsen.
6. De capsulehouder met geplaatste iSi-soda-capsule op de kop schroeven totdat de volledige capsule-inhoud hoorbaar in de fles is gestroomd.

**⚠ PAS OP:** Het apparaat staat nu onder druk!

7. Het apparaat minstens 5 keer krachtig schudden.
8. De capsulehouder van het apparaat schroeven en de lege iSi-soda-capsule apart leggen om te worden gerecycled.

**OPMERKING:** Een zacht sissen bij het afschroeven van de capsulehouder is normaal.

9. Het afdekkapje op de schroefdraad schroeven.

### Bediening

10. Bij het tappen van sodawater de hendel voorzichtig bewegen. De straal tegen de binnenwand van het drinkglas richten.

**OPMERKING:** Zo nodig het apparaat nogmaals schudden om een optimaal resultaat mogelijk te maken.

## Reiniging.

**OPMERKING:** Raadpleeg de afbeelding met reinigingsinstructies!

1. De hendel bedienen tot het apparaat helemaal leeg is en er geen druk meer op staat. De kop van het apparaat schroeven.
2. De buis en meetbuis eruit trekken, zoals afgebeeld.
3. De productonderdelen alleen met schoon drinkwater (max. 50 °C) afspoelen.

**OPMERKING:** Geen schuurmiddelen, schuursponsjes/borstels en scherpe voorwerpen voor het reinigen gebruiken.

**OPMERKING:** Reinig de onderdelen niet in de vaatwasser en kook ze niet uit!

## Bewaren.

Als het iSi-apparaat niet meteen weer wordt gevuld, laat u de onderdelen op een schone plaats in de lucht drogen. Bewaar het iSi-apparaat met gebruikte meetbuis vervolgens in gedemonteerde toestand. Het apparaat nooit met opgeschroefde kop bewaren.

## Problemen oplossen.

### **Druk laten ontsnappen:**

Zet het apparaat rechtop in een gootsteen en bedien de hendel net zo lang totdat het iSi-apparaat volledig drukrij is. Schroef pas daarna de kop van de fles. Als het niet lukt om de druk te laten ontsnappen, neemt u contact op met iSi of met uw iSi-servicepunt.

### **De soda-capsule wordt niet opengeprik.**

1. De gebruikte capsule is niet geschikt
  - Gebruik alleen originele iSi-soda-capsules.
2. De capsule is verkeerd geplaatst
  - Plaats de iSi-soda-capsule op de juiste wijze (zie de afbeelding "Gebruiksaanwijzing").
3. De openprikkeenheid is beschadigd
  - Stuur het apparaat naar iSi of naar uw iSi-servicepunt.

### **Water bevat nauwelijks of geen CO<sub>2</sub>.**

1. Het apparaat is niet voldoende geschud
  - Het apparaat moet na het erin schroeven van de iSi-soda-capsule meerdere keren (minstens 5 keer) krachtig geschud worden.
2. Het gebruikte water is niet koud genoeg
  - Hoe kouder het water is, hoe meer CO<sub>2</sub> het kan opnemen. Wij raden aan voor een optimaal resultaat de gevulde sifon in de koelkast te bewaren.
3. Geen druk/te weinig druk in het apparaat
  - Gebruik alleen originele iSi-soda-capsules.
  - Gebruik lege capsules niet opnieuw en leg ze direct apart om te worden gerecycled.
4. Er ontsnapt gas tussen de fles en de kop
  - Zie punt "Bij de ingebruikname ontsnapt er gas tussen de fles en de kop".

### **Bij de ingebruikname ontsnapt er water en gas door de uitroeping. De overdrukklep wordt geactiveerd.**

1. Het apparaat is overmatig gevuld
  - Laat de druk ontsnappen en vul het apparaat opnieuw.
  - Houd u aan het maximale vulvolume. Vóór het vullen de meetbuis tot aan de aanslag plaatsen.
2. Er zijn te veel capsules gebruikt
  - Max. 1 iSi-soda-capsule gebruiken.

### **Bij de ingebruikname ontsnapt er gas tussen de fles en de kop.**

1. De kop is niet vast genoeg op de fles geschroefd
  - Schroef de kop conform de handleiding handvast op de fles.
2. De buis met pakking ontbreekt
  - Laat de druk ontsnappen en plaats de buis in de fles.
3. De pakking is beschadigd
  - Haal de druk van het apparaat (zie "Druk laten ontsnappen"). De buis met pakking, leverbaar als origineel iSi-vervangingsonderdeel, moet worden vervangen.
4. De bovenrand van de fles is beschadigd
  - Druk laten ontsnappen. Stuur het apparaat naar iSi of naar uw iSi-servicepunt.

## Service.

Vervangingsonderdelen zijn afzonderlijk verkrijgbaar tegen geringe kosten.

Als u een vervangingsonderdeel wilt bestellen, neemt u contact op met de leverancier van uw iSi-apparaat. In Oostenrijk kunt u dit ook per e-mail regelen via [info@isi.com](mailto:info@isi.com).

Moet uw iSi-apparaat worden gerepareerd? Stuurt u dan altijd het complete apparaat op.

Op de opengewerkte tekening ziet u welke onderdelen als vervangingsonderdelen leverbaar zijn.



Tack för att du  
be-stämde dig för  
en apparat från iSi.

Läs igenom bruksanvis-  
ningen noga inför det första  
idrifttagandet.

## Upptäck iSi-världen:

Besök iSi:s webbplats och läs mer om  
vårt stora utbud. Vår omfattande  
receptsamling, från enkelt gott till  
kreativt raffinerat, öppnar iSi:s hela  
kulinäriska mångfald. Låt dig inspireras!

Vill du kontakta ett matlagningsproffs  
direkt? Inga problem! På iSi:s blogg  
svarar vår chefskock gärna på dina  
frågor. Dessutom får du löpande ny in-  
tressant information som rör iSi. Titta in!

iSi:s webbplats förser dig dessutom  
med detaljerad produktinformation om  
alla apparater och tillbehör från iSi.

**Den utförliga bruksanvisningen  
som finns där ger dig detaljerad  
information om idrifttagande,  
rengöring och åtgärdande av fel  
på apparater från iSi.**

[www.isi.com/culinary](http://www.isi.com/culinary)

Kontakta oss på [info@isi.com](mailto:info@isi.com),  
om du har några frågor.

## Garanterad kvalitet:

Varje apparat från iSi kontrolleras ingående, innan den lämnar fabriken. iSi lämnar 2 års garanti på materialet och bearbetningen, såvida det inte har uppstått fel på grund av felaktig användning. Garantin gäller från det datum som anges på inköpskvittot.

### Registrera dig nu online, så förlänger vi garantin!

Njut av fördelarna med 3 års garanti på materialet och arbetet.

Garantin gäller bara vid användning av originaldelar från iSi enligt listan över produktens beståndsdelar. Vi kan bara garantera en felfri funktion för apparaten, om dessutom uteslutande iSi-patroner används. Vid fel, skador och följskador som i synnerhet orsakas av att bruksanvisningen samt dess säkerhetsanvisningar inte följts, upphör vår garanti och vårt ansvar.



Logga helt enkelt in och spara fördelarna:  
[www.isi.com/warranty](http://www.isi.com/warranty)

## Apparatdata.

Maximalt drifttryck PS	16 bar
Minimal drifttemperatur	1 °C
Maximal drifttemperatur	30 °C
Maximal påfyllningsvolym	~ 1 L
Maximalt antal patroner	1 iSi-sodapatron
Användning	För uppfriskande sprudlande sodavatten. Inte godkänd för yrkesmässig användning.

## Materiallista.

Beteckning	Material
Flaska	Rostfritt stål
Överdel	PA, förnicklad ABS, POM, silikon, NBR, PU, förnicklad mäs-sing, rostfritt stål
Stigrör/Tätning	PE, TPE
Mätrör	PP, NBR
Mätrörsnyckel	ABS
Patronhållare	Rostfritt stål, silikon

Tekniska data kan komma att ändras utan föregående meddelande.



## Säkerhets- anvisningar.

**Om dessa säkerhetsinstruktioner eller andra rekommendationer för användning och underhåll av iSi-produkterna inte följs kan det leda till att systemet inte fungerar och till personskada och/eller materiella skador.**

- iSi-sifonen är godkänd för användning endast enligt apparatdatan!
- Läs bruksanvisningen noga för att undvika hanteringsfel och förvara den noga inför framtida behov!
- Använd inte våld!
- Förvara iSi-sifonen oåtkomligt för barn!
- Använd aldrig sifonen när den är tom!
- Varken förvara eller använd iSi-sifonen utanför den minimala respektive maximala drifttemperaturen!
- Kombinera endast samma typ av överdel och flaska!
- Du får aldrig kombinera externa produkter tillsammans med iSi-delar!
- Skruva aldrig på huvudet eller patronhållaren snett!
- Använd bara original iSi-sodapatroner!
- Luta dig aldrig över sifonen, när du skruvar fast patronen!
- Sifonen är en tryckbehållare! Fall eller skador i form av sprickor eller deformationer kan förorsaka faror och sifonen får då inte användas mer! Lämna sifonen till en iSi-serviceverkstad för kontroll!
- Skruva aldrig av överdelen från en sifon som står under tryck!

- Använd inte spaken som bärhandtag!
- Ta isär iSi-sifonen endast enligt rengöringsillustrationen!
- Rengör dem för hand endast med ljummet vatten och vanligt handdiskmedel! iSi-apparaten är inte godkänd för diskmaskiner! Huvudet och patronhållaren får inte rengöras i diskmaskin, då de kan skadas. Då kan sifonens säkerhet inte garanteras!
- Gör inga förändringar på iSi-sifonen. Då upphör garantin och ansvarsundantaget att gälla!
- Använd aldrig fler patroner än vad som anges respektive fyll aldrig på för mycket i sifonen! Det säkerställer att det maximala drifttrycket inte överskrids!
- Kontakta iSi eller din serviceverkstad, om trycket inte går att eliminera!

**ANVISNING:** Rengör iSi-apparaten inför den första användningen, se rengöringsillustrationen.

## Bruksanvisning.

Följ bilderna i bruksanvisningen.

Genom att använda kallt vatten vid påfyllning och genom kall lagring får man ett särskilt sprudlande sodavatten. Förvara den fyllda sodasifonen i ett kylskåp.

### Förberedelse

**ANVISNING:** Om flaskan inte använts under en längre tid, ska den spolas ur med varmt vatten (maximalt 50 °C) innan den används. Tryck in spaken helt flera gånger för att kontrollera dess funktionsförmåga.

1. Tryck in mätroret till anslaget i flaskan.

**ANVISNING:** Fyll aldrig på flaskan utan mätör!

### Påfyllning

2. Fyll flaskan stående med kallt vatten, tills att vattnet rinner över mätroret.

**ANVISNING:** Försök inte att fylla på mer vatten genom att luta eller skaka sifonen.

**ANVISNING:** iSi-sifonen ska fyllas på med endast rent vatten. Använd inga tillsatser.

### Idrifttagande

3. Stick in stigröret tillsammans med tätningen genom mättröret i flaskan.
4. Skruva för hand på sifonens överdel rakt på flaskan.
5. Lägg en iSi-sodapatron i patronhållaren.
6. Skruva på patronhållaren med en ilagd sodapatron från iSi på sifonens överdel, tills att du kan höra, att patronens hela innehåll har strömmat in.

**⚠ OBSERVERA!** Sifonen står nu under tryck!

7. Skaka sifonen kraftigt minst 5 gånger.
8. Skruva av patronhållaren och sopsortera den tomma sodapatronen från iSi för materialåtervinning.

**ANVISNING:** Det är systemrelaterat att det susar lite vid auskruvningen.

9. Skruva fast täckkåpan på gängen.

### Användning

10. Aktivera spaken med kraft för att trycka ut sodavattnet. Rikta strålen mot dricksglasets insida.

**ANVISNING:** Skaka sifonen en gång till vid behov för att möjliggöra en optimal användning.

### Rengöring.

**ANVISNING:** Beakta rengöringsillustrationen!

1. Aktivera spaken tills att sifonen är helt tömd och inte längre står under tryck. Skruva loss överdelen från sifonen.
2. Dra ut stigröret och mättröret enligt bilden.

3. Använd rent dricksvatten (maximalt 50 °C) för att skölja ur produktens komponenter.

**ANVISNING:** Använd aldrig skurmedel, repande svampar/borstar eller vassa föremål att rengöra med.

**ANVISNING:** Diska inte delarna i en diskmaskin och koka dem inte!

### Förvaring.

Låt delarna lufttorka på en ren plats och förvara dem demonterade med isatt mättrör, om iSi-sifonen inte ska fyllas på igen direkt. Förvara aldrig sifonen med påskruvat huud.

### Åtgärdande av fel.

#### Eliminera trycket.

Ställ sifonen rakt upp i ett tvättställ och använd spaken med känsla, tills att det inte längre finns något tryck kvar i sifonen. Skruva först därefter bort överdelen från flaskan. Kontakta iSi eller din serviceverkstad, om trycket inte går att eliminera.

#### Det sticks inget hål i sodapatronen.

1. En olämplig patron används  
— Använd bara original iSi-sodapatroner.
2. Patronen har lagts i på fel sätt  
— Lägg i sodapatronen från iSi korrekt (se bilden i bruksanvisningen).
3. Insticksenheten har skadats  
— Skicka sifonen till iSi eller till en serviceverkstad.

#### Vattnet innehåller inget eller bara lite CO<sub>2</sub>.

1. Sifonen har inte skakats tillräckligt mycket  
— Efter att sodapatronen har skruvats i måste sifonen skakas kraftigt (minst fem gånger).

2. Vattnet är inte tillräckligt kallt
  - Ju kallare vattnet är, desto mer CO<sub>2</sub> kan det ta upp. För att få ett bra resultat rekommenderar vi att förvara den fyllda sifonen i kylskåpet.
3. Inget eller för lågt tryck i sifonen
  - Använd bara original iSi-sodapatroner.
  - Använd inte tomma patroner igen utan sopsortera dem för materialåtervinning.
4. Det kommer ut gas mellan flaskan och överdelen
  - Se punkten "Vid idrifttagandet kommer det ut gas mellan flaskan och överdelen".

#### **Vid idrifttagandet läcker vatten och gas genom utloppet och säkerhetsventilen löser ut.**

1. Sifonen har fyllts på för mycket
  - "Eliminera trycket" och fyll på sifonen igen.
  - Beakta den maximala påfyllningsmängden. Sätt i mätröret till anslaget för fyllningen.
2. För många patroner har använts
  - Använd högst 1 sodapatron från iSi.

#### **Vid idrifttagandet kommer det ut gas mellan flaskan och överdelen.**

1. Överdelen har inte skruvats fast tillräckligt hårt
  - Skruva för hand fast överdelen på flaskan enligt bruksanvisningen.
2. Stigröret och tätningen saknas
  - "Eliminera trycket" och sätt i stigröret i flaskan.
3. Tätningen har skadats
  - "Eliminera trycket". Stigröret tillsammans med tätningen måste bytas ut till en original iSi-reserudel.
4. Den övre kanten på flaskan har skadats
  - "Eliminera trycket". Skicka sifonen till iSi eller till en serviceverkstad.

## Service.

Reserudelar kan köpas separat och till förmånliga priser.

Kontakta din fackhandel, om du vill beställa reserudelar. I Österrike går det även bra via [info@isi.com](mailto:info@isi.com).

Inför en reparation ska hela sifonen skickas in.

Reserudelarna kan hämtas i sprängskissen.





## Muito obrigado por ter escolhido um dispositivo iSi.

Antes da primeira utilização,  
leia o manual de instruções  
atenciosamente.

## Descubra o mundo da iSi:

Acesse o site da iSi e saiba mais sobre o nosso portfólio diversificado: O nosso grande acervo de receitas com receitas fáceis até criativamente refinadas aumenta a diversidade culinária da iSi. Deixe ser inspirado!

Deseja consultar diretamente um chef profissional? Sem problemas! No blog da iSi, os nossos chefs de cozinha respondem às suas perguntas. Além disso, você sempre recebe novas informações interessantes sobre a iSi. Confira!

O site da iSi fornece informações detalhadas do produto para todos os utensílios e acessórios da iSi.

**O manual de instruções on-line contém todas as informações detalhadas para utilização, limpeza e solução de problemas do utensílio iSi.**

[www.isi.com/culinary/pt](http://www.isi.com/culinary/pt)

Em caso de dúvidas, envie-as para [info@isi.com](mailto:info@isi.com)

## Qualidade garantida:

Todos os utensílios da iSi foram verificados detalhadamente antes sair da fábrica. A iSi possui uma garantia de 2 anos contra defeitos do material e da fabricação, desde que o dano não tenha surgido devido à utilização indevida. A garantia vale a partir da data do recibo da compra.

### **Faça agora o seu registo on-line e ampliaremos a sua garantia!**

Aproveite os benefícios: Garantia de 3 anos contra defeitos do material e da fabricação.

A garantia vale somente na utilização de peças iSi originais do dispositivo, de acordo com a lista dos componentes do produto. O funcionamento perfeito do dispositivo só é garantido se forem utilizadas somente cápsulas iSi. Não podem ser realizadas reivindicações de garantia ou de responsabilidade em caso de erros, defeitos ou danos resultantes principalmente do não cumprimento e/ou da não leitura do manual de instruções e das respectivas instruções de segurança.



Basta acessar e  
garantir os benefícios:  
[www.isi.com/garantia/pt](http://www.isi.com/garantia/pt)

## Dados do aparelho.

Pressão máxima de funcionamento PS	16 bar
Temperatura mínima de funcionamento	1 °C
Temperatura máxima de funcionamento	30 °C
Volume máximo de enchimento	~ 1 L
Quantidade máxima de cápsulas	1 cápsula gaseificada iSi
Uso	Para água gaseificada refrescante. Não foi aprovado para uso comercial.

## Lista de materiais.

<b>Designação</b>	<b>Material</b>
Garrafa	Aço inoxidável
Cabeça da garrafa	PA, ABS niquelado, POM, silicone, NBR, PU, latão niquelado, aço inoxidável
Tubo elevador/ Vedação	PE, TPE
Tubo de medição	PP, NBR
Chave do tubo de medição	ABS
Suporte da cápsula	Aço inoxidável, silicone

Dados técnicos estão sujeitos a alterações sem prévio aviso.



## Instruções de segurança.

**O não cumprimento dos avisos de segurança e/ou recomendações para o manuseio e manutenção dos produtos iSi pode resultar no mau funcionamento do sistema, bem como causar ferimentos e/ou danos materiais.**

- O utensílio iSi somente está aprovado para usos de acordo com os dados do utensílio!
- Leia e guarde cuidadosamente as instruções de uso relacionadas às medidas de prevenção contra erros de utilização!
- Não usar força!
- Armazene o utensílio iSi fora do alcance de crianças!
- Coloque o utensílio em funcionamento apenas quando ele estiver cheio!
- Nunca armazene ou utilize o utensílio iSi fora da temperatura mínima e máxima de funcionamento!
- Combine apenas cabeças e garrafas do mesmo tipo de utensílio!
- Nunca combine produtos de outras marcas com as peças do iSi!
- Nunca aperte a cabeça do dispositivo e o suporte da cápsula de maneira inclinada!
- Utilize apenas cápsulas gaseificadas originais da iSi!
- Ao rosquear a cápsula, não se debruce sobre o utensílio!
- O utensílio é um recipiente sob pressão! Quedas e danos (por exemplo, rachaduras e deformações) podem representar perigo e, nesses casos, o utensílio não deve mais

ser utilizado! O utensílio foi testado pelo centro de manutenção da iSi!

- Nunca rosqueie a cabeça da garrafa de um utensílio que esteja sob pressão!
- Nunca utilize a alavanca como cabo de apoio!
- Somente desmonte o utensílio iSi para limpar de acordo com a ilustração!
- Somente limpeza manual com água morna e detergentes de uso doméstico para lavagem de louça manual! O utensílio iSi não pode ser lavado na máquina de lavar louça! A limpeza não permitida da cabeça da garrafa na lava-louças pode danificar a cabeça de plástico e o suporte da cápsula - com isto é prejudicada a segurança do utensílio!
- Não faça nenhuma alteração no utensílio iSi. Isso causa o anulamento da garantia, ficando o fabricante isento de responsabilidade nesses casos!
- Nunca utilize mais cápsulas do que o indicado ou encha demais o utensílio! Garanta que a pressão máxima de funcionamento indicada não seja ultrapassada!
- Se a pressão não reduzir, leve para a iSi ou para o seu contato no centro de manutenção!

**OBSERVAÇÃO:** Antes do primeiro uso do utensílio iSi, realizar uma limpeza conforme indicado na ilustração da limpeza.

## Instruções de uso.

Observe as ilustrações das instruções de uso!

Para obter um bom funcionamento do siphon é necessário utilizar água fria e o armazenamento deve ser refrigerado.

### Preparação

**OBSERVAÇÃO:** Se a garrafa ficar muito tempo sem ser utilizada, antes de utilizar, lavar com água quente (no máx. 50 °C). Pressione a alavanca diversas vezes para verificar a funcionalidade.

1. Encaixe o tubo de medição no siphon.

**OBSERVAÇÃO:** Nunca encha sem o tubo de medição!

#### Enchimento

2. Encha a garrafa na vertical com água fria até que a água transborde pelo tubo de medição.

**OBSERVAÇÃO:** Não encher além da capacidade permitida no siphon.

**OBSERVAÇÃO:** Somente encha o dispositivo iSi com água limpa. Não utilize aditivos.

#### Acionamento

3. Encaixe o pescador no tubo de medição da garrafa.
4. Rosqueie o cabeçote na garrafa de forma reta e firme, com as mãos.
5. Introduza 1 cápsula de soda iSi no porta cápsula.
6. Rosqueie o porta cápsula no cabeçote, até perceber pelo ruído, que todo o conteúdo da cápsula foi introduzido.

**⚠ ATENÇÃO:** O utensílio está sob muita pressão!

7. Agite vigorosamente o dispositivo pelo menos 5 vezes.
8. Retire o porta cápsula e descarte a cápsula de soda iSi vazia para a reciclagem.

**OBSERVAÇÃO:** Um leve ruído ao desrosquear o porta cápsula é inerente ao sistema.

9. Rosqueie a tampa decorativa.

#### Utilização

10. Acione a alavanca. Alinhe o jato contra a parede interna do copo .

**OBSERVAÇÃO:** Se necessário, agite o utensílio novamente para possibilitar uma aplicação ideal.

## Limpeza.

**OBSERVAÇÃO:** Observe a ilustração de limpeza!

1. Pressione a alavanca até o dispositivo estar completamente vazio e despressurizado. Desrosqueie o cabeçote.
2. Retire o pescador e o tubo de medição, conforme ilustrado.
3. Limpe os componentes do produto somente com água potável limpa (no máx. 50 °C).

**OBSERVAÇÃO:** Na limpeza, não utilize produtos abrasivos, esponjas/escovas duras e também objetos afiados.

**OBSERVAÇÃO:** Não os ferva nem lave em lava-louças!

## Armazenamento.

Se o utensílio iSi não for imediatamente reabastecido, deixar os componentes secarem ao ar livre em um local limpo e armazenar o utensílio iSi no estado desmontado com o tubo de medição encaixado.

## Solução de problemas.

### **Despressurizar:**

Mantenha o utensílio na vertical no lavatório e pressione a alavanca até que não haja mais pressão no interior do utensílio iSi. Somente depois disso, o cabeçote pode ser desrosqueado da garrafa. Se a pressão não reduzir, leve para a iSi ou para o seu contato no centro de manutenção.

### **A cápsula de soda não é perfurada.**

1. A cápsula utilizada é inadequada
  - Utilize apenas cápsulas de soda originais da iSi.
2. A cápsula foi inserida incorretamente
  - Insira a cápsula de soda iSi corretamente (ver a figura: instruções de uso).

3. A unidade de perfuração foi danificada  
 — Envie o utensílio à iSi ou a um centro de manutenção.

### A água não contém ou contém muito pouco CO<sub>2</sub>.

1. O dispositivo não foi agitado o suficiente  
 — O dispositivo precisa ser agitado vigorosamente diversas vezes depois de rosquear a cápsula de soda iSi (pelo menos 5 vezes).
2. A água não está suficientemente fria  
 — Quanto mais fria a água, mais CO<sub>2</sub> ela pode absorver, para bons resultados.
3. Pouca ou nenhuma pressão no utensílio  
 — Utilize apenas cápsulas de soda originais da iSi.  
 — Não reutilize cápsulas vazias e realize a reciclagem.
4. Gás vazia entre a garrafa e o cabeçote.  
 — Consulte o ponto "Durante o acionamento, há vazamento de gás entre a garrafa e o cabeçote".

### Durante o acionamento, há vazamento de água e gás a saída e a válvula de pressão.

1. O utensílio foi preenchido além do nível  
 — "Despressurizar" e encha o dispositivo novamente.  
 — Observe a quantidade máxima de enchimento. Antes do enchimento, encaixe o tubo de medição.
2. Excesso de cápsulas utilizadas  
 — Utilize no máx. 1 cápsula de soda iSi.

### Durante o acionamento, há vazamento de gás entre a garrafa e o cabeçote.

1. O cabeçote não foi rosqueado firme o suficiente  
 — Rosqueie manualmente o cabeçote na garrafa conforme as instruções de uso.
2. Falta o pescador  
 — "Despressurizar" e coloque o pescador na garrafa.

3. A vedação foi danificada  
 — "Despressurizar". O pescador com vedação precisa ser substituído e está disponível como peça de reposição original da iSi.
4. A extremidade superior do corpo da garrafa foi danificada  
 — "Despressurizar". Envie o utensílio à iSi ou a um centro de manutenção.

## Manutenção.

As peças sobressalentes podem ser adquiridas individualmente.

Para encomendar peças sobressalentes, procure o seu distribuidor. Na Áustria, também é possível em [info@isi.com](mailto:info@isi.com).

Em caso de reparos, envie sempre o utensílio completo.

As peças sobressalentes podem ser visualizadas através da vista explodida, vide página complementar.



## Благодарим Вас за то, что выбрали устройство iSi.

Прежде чем приступить к использованию устройства, внимательно ознакомьтесь с инструкцией по эксплуатации.

## Откройте для себя мир iSi:

Посетите веб-сайт iSi и узнайте больше о нашем многообразном ассортименте предложений: наша богатая подборка рецептов – от просто удачных до по-настоящему изысканных – откроет для Вас все кулинарное разнообразие iSi. Почувствуйте вдохновение!

Хотите напрямую пообщаться с истинным экспертом в вопросах кулинарии? Без проблем! В блоге iSi наш шеф-повар с радостью ответит на Ваши вопросы. Кроме того, Вы будете регулярно получать новую интересную информацию о компании iSi. Загляните к нам!

На веб-сайте iSi Вы найдете подробную информацию обо всех устройствах и принадлежностях iSi.

**Подробная  
онлайн-инструкция по эксплуатации  
содержит всю необходимую информацию  
по вводу устройств iSi в эксплуатацию,  
очистке и устранению неисправностей.**

[www.isi.com/culinary](http://www.isi.com/culinary)

При наличии вопросов обращайтесь по электронному адресу [info@isi.com](mailto:info@isi.com)

## Гарантированное качество:

Каждое устройство iSi проходит тщательную проверку перед выпуском его в продажу. Компания iSi предоставляет гарантию на материал и исполнение сроком в 2 года, за исключением тех случаев, когда причиной возникновения дефектов является ненадлежащая эксплуатация устройства. Гарантия вступает в силу с даты, указанной в товарном чеке.

### Пройдите процедуру онлайн-регистрации, и мы расширим Вашу гарантию!

Воспользуйтесь следующими преимуществами: 3 года гарантии на материал и исполнение.

Гарантия действует только при условии использования оригинальных запчастей iSi в соответствии со списком элементов изделия. Исправное функционирование устройства гарантируется только в случае использования исключительно оригинальных баллончиков iSi. Гарантия не действует и гарантийные обязательства не вступают в силу, если неполадки, повреждения и косвенный ущерб возникли вследствие несоблюдения и/или невнимательного прочтения инструкции по эксплуатации, а также указаний по технике безопасности.



Просто зарегистрируйтесь и получите свои преимущества:  
[www.isi.com/warranty](http://www.isi.com/warranty)

## Спецификация устройства.

Макс. рабочее давление (PS)	16 бар
Мин. рабочая температура	1 °C
Макс. рабочая температура	30 °C
Макс. емкость	~ 1 л
Макс. количество используемых баллончиков	1 баллончик iSi для содовой
Применение	Для приготовления игристой освежающей газировки. Непригодно для промышленного использования.

## Список материалов.

Наименование	Материал
Корпус	нержавеющая сталь
Головка устройства	ПА, никелированный АБС, ПОМ, силикон, АНБК, ПУ, никелированная латунь, высококоррозионная сталь
Сифонная трубка/ Уплотнение	PE, TPE
Мерная трубка	PP, NBR
Ключ мерной трубки	АБС
Держатель баллончика	нержавеющая сталь, силикон

Технические данные могут быть изменены без предварительного уведомления.



## Указания по технике безопасности.

Несоблюдение данных правил техники безопасности или каких-либо рекомендаций по использованию и техническому уходу приравнивается к ненадлежащему применению продукции iSi и может привести к нарушению нормальной работы системы и возможному причинению вреда здоровью и/или повреждению имущества!

- Устройство iSi предназначено исключительно для применения согласно спецификации устройства!
- Во избежание неисправностей, вызванных ненадлежащим использованием, внимательно прочтите и сохраните инструкцию по эксплуатации!
- Не прилагайте силу!
- Храните устройство iSi в недоступном для детей месте!
- Вводите в действие только заполненное устройство!
- Никогда не храните и не используйте устройство iSi вне мин. и макс. пределов диапазона рабочей температуры!
- Используйте головку устройства и баллон для одного типа устройства!
- Не используйте изделия других производителей с компонентами iSi!
- Следите за тем, чтобы головка устройства и держатель баллончика были винчены ровно, без перекоса!
- Используйте только оригинальные баллончики iSi для содовой!
- При винчивании баллончика не наклоняйтесь над устройством!
- Устройство находится под давлением! В результате падения или возникновения повреждений (например, трещин или деформации) оно становится источником опасности и не подлежит дальнейшей эксплуатации!

Устройство должно быть проверено в центре сервисного обслуживания iSi!

- Не отвинчивайте головку с устройства, находящегося под давлением!
- Не поднимайте устройство, держа его за рычаг!
- Разбирайте устройство iSi только согласно схеме очистки!
- Проводите ручную очистку устройства только слегка теплой водой и хозяйственными средствами для ручного мытья посуды! Устройство iSi непригодно для мытья в посудомоечной машине! Недопустимая очистка головки устройства в посудомоечной машине может повредить пластмассовую головку и держатель баллончика, таким образом оказывая отрицательное влияние на безопасную работу устройства!
- Не вносите никаких изменений в устройство iSi. Это влечет за собой прекращение действия гарантии и отказ от выполнения гарантийных обязательств!
- Не используйте больше баллончиков, чем указано, и ни в коем случае не допускайте переполнения устройства! Соблюдение данного условия обеспечивает работу устройства в пределах указанного максимального рабочего давления!
- Если давление не уменьшается, пожалуйста, свяжитесь с компанией iSi или ее центром сервисного обслуживания!

**УКАЗАНИЕ.** Перед первым применением устройства iSi выполните очистку согласно указаниям в схеме очистки.

## Инструкция по эксплуатации.

Обратите внимание на иллюстрации, приведенные в инструкции по эксплуатации.

При заполнении холодной водой и хранении в холодном месте содовая получается более игристой. Заполненный сифон для содовой следует хранить в холодильнике.



## Приготовление

**УКАЗАНИЕ.** Если сифон не использовался длительное время, необходимо ополоснуть его теплой водой (макс. 50 °C) перед эксплуатацией. Несколько раз нажмите рычаг, чтобы убедиться в его исправном состоянии.

1. Введите мерную трубку в баллон до упора.

**УКАЗАНИЕ.** Не заполняйте сифон без мерной трубки!

## Заполнение

2. Заполняйте вертикально расположенный сифон холодной водой до тех пор, пока она не достигнет верхнего края мерной трубки.

**УКАЗАНИЕ.** Не пытайтесь залить большее количество воды, наклоня или встряхивая сифон.

**УКАЗАНИЕ.** Заполняйте устройство iSi только чистой водой. Не используйте добавок.

## Ввод в действие

3. Вставьте сифонную трубку с уплотнением в сифон через мерную трубку.
4. Ровно и плотно навинтите головку устройства на корпус.
5. Вставьте I баллончик iSi для содовой в держатель баллончика.
6. Привинчивайте держатель баллончика с установленным баллончиком для содовой iSi к головке устройства до тех пор, пока не услышите, что содержимое баллончика полностью вошло внутрь.

**⚠ ВНИМАНИЕ!** Устройство теперь находится под давлением!

7. С силой встряхните устройство по меньшей мере 5 раз.
8. Вывинтите держатель баллончика и отправьте пустой баллончик для содовой iSi на вторичную переработку.

**УКАЗАНИЕ.** Слабый шипящий звук при вывинчивании держателя баллончика обусловлен конструктивными особенностями.

9. Установите крышку, навинтив ее на резьбу.

## Эксплуатация

10. Для получения содовой мягко нажмите на рычаг. Направляйте струю на внутреннюю стенку стакана.

**УКАЗАНИЕ.** При необходимости еще раз встряхните устройство для оптимального применения.

## Очистка.

**УКАЗАНИЕ.** Соблюдайте указания схемы очистки!

1. Нажимайте рычаг, пока не будет выпущено все содержимое и сброшено давление. Отвинтите головку устройства с корпуса сифона.
2. Извлеките сифонную и мерную трубки, как показано на рисунке.
3. Ополаскивайте элементы изделия только чистой питьевой водой (макс. 50 °C).

**УКАЗАНИЕ.** Ни в коем случае не используйте для очистки абразивные материалы или жесткие губки/щетки, а также острые предметы.

**УКАЗАНИЕ.** Не выполняйте очистку в посудомоечной машине и не кипятите!

## Хранение.

Если Вы не планируете заполнять устройство iSi в ближайшее время, высушите его составные элементы на воздухе, поместив их в чистое место. Храните устройство iSi в разобранном виде со вставленной мерной трубкой. Не храните устройство с привинченной головкой.

## Устранение неполадок.

### Сброс давления.

Установите устройство в раковину в вертикальном положении и мягко нажимайте рычаг до тех пор, пока в устройстве iSi не будет сброшено давление.

Только после этого снимите головку устройства с корпуса. Если давление не уменьшается, пожалуйста, свяжитесь с компанией iSi или ее центром сервисного обслуживания.

### **Баллончик для содовой не прокалывается.**

1. Используется неподходящий баллончик
  - Используйте только оригинальные баллончики iSi для содовой.
2. Баллончик вставлен не той стороной
  - Надлежащим образом вставьте баллончик для содовой iSi (см. изображение: Инструкция по эксплуатации).
3. Вскрывающий элемент поврежден
  - Отправьте устройство компании iSi или в центр сервисного обслуживания.

### **Вода не содержит или почти не содержит CO<sub>2</sub>.**

1. Устройство недостаточно встряхнули
  - После ввинчивания капсулы для содовой необходимо несколько раз (по меньшей мере 5) с силой встряхнуть устройство.
2. Вода недостаточно холодная
  - Чем холоднее вода, тем больше CO<sub>2</sub> она может поглотить; для оптимального результата рекомендуем хранить заполненный сифон в холодильнике.
3. Отсутствует давление/слишком низкое давление в устройстве
  - Используйте только оригинальные баллончики iSi для содовой.
  - Не используйте пустые баллончики повторно и отправьте их на вторичную переработку.
4. Между корпусом и головкой устройства просачивается газ
  - См. пункт «При эксплуатации газ просачивается между корпусом и головкой».

### **При эксплуатации через выпускное отверстие просачивается вода и газ – срабатывает предохранительный вентиль.**

1. Устройство переполнено
  - Выполните «Сброс давления» и снова заполните устройство.

— Соблюдайте указания о максимальной емкости. Перед заполнением вставьте мерную трубку до упора.

2. Использовано слишком много баллончиков
  - Используйте не более 1 баллончика для содовой iSi.

### **При эксплуатации газ просачивается между корпусом и головкой устройства.**

1. Головка недостаточно плотно привинчена
  - В соответствии с инструкцией по эксплуатации плотно привинтите головку к корпусу.
2. Отсутствует сифонная трубка с уплотнением
  - Выполните «Сброс давления» и вставьте в корпус сифонную трубку.
3. Уплотнение повреждено
  - Выполните «Сброс давления». Необходимо заменить сифонную трубку с уплотнением – ее можно приобрести в качестве оригинальной запасной части производства компании iSi.
4. Поврежден верхний край корпуса
  - выполните «Сброс давления». Отправьте устройство компании iSi или в центр сервисного обслуживания.

## Обслуживание.

Любую запасную деталь можно приобрести отдельно по выгодной цене.

Для заказа запасных деталей обращайтесь к местному дилеру. В Австрии это можно сделать также по эл. адресу [info@isi.com](mailto:info@isi.com).

Для ремонта необходимо высылать устройство только в полной комплектации.

Запасные детали представлены на покомпонентном изображении.



## Dziękujemy za wybór urządzenia iSi.

Prosimy o dokładne zapoznanie się z instrukcją obsługi przed pierwszym użyciem urządzenia.

## Odkryj świat iSi:

Odwiedź stronę internetową firmy iSi i dowiedz się więcej o naszej bogatej ofercie: nasz bogaty zbiór przepisów, ułożonych od bardzo prostych do najbardziej wyrafinowanych, otworzy przed Tobą pełnię kulinarnej różnorodności iSi. Daj się zainspirować!

Chcesz skontaktować się bezpośrednio z ekspertem kulinarnym? Nie ma problemu! Na blogu firmy iSi nasz szef kuchni odpowie na Twoje pytania. Co więcej, na bieżąco będziesz otrzymywać interesujące informacje o firmie iSi. Po prostu zajrzyj tam!

Dodatkowo, strona internetowa firmy iSi zawiera szczegółowe informacje na temat wszystkich urządzeń i akcesoriów firmy iSi.

**Wyczerpująca instrukcja obsługi, dostępna w formie elektronicznej, przekaże Ci wszystkie informacje dotyczące użytkowania, czyszczenia i usuwania usterek w urządzeniach firmy iSi.**

[www.isi.com/culinary](http://www.isi.com/culinary)

Pytania prosimy kierować na adres [info@isi.com](mailto:info@isi.com)

## Garantowana jakość:

Każde urządzenie firmy iSi jest dokładnie sprawdzane przed opuszczeniem fabryki. Firma iSi udziela 2-letniej gwarancji na materiały i wykonanie, o ile usterki nie powstały wskutek nieprawidłowego użytkowania. Gwarancja obowiązuje od daty na dowodzie zakupu.

### **Zarejestruj się teraz online, a my rozszerzymy zakres Twojej gwarancji!**

Skorzystaj z zalet: 3-letnia gwarancja na materiał i wykonanie.

Gwarancja obowiązuje wyłącznie w przypadku użytkowania oryginalnych części urządzenia iSi, zgodnie z listą elementów produktu firmy iSi. Niezawodne działanie urządzenia możemy zagwarantować wyłącznie pod warunkiem stosowania naboju iSi. Roszczenia gwarancyjne i odszkodowawcze nie obejmują błędów, uszkodzeń i szkód powstałych w wyniku niezapoznania się z instrukcją użytkowania oraz zawartymi w niej zasadami bezpieczeństwa i/ lub niestosowania się do nich.



Po prostu zaloguj się  
i zagwarantuj sobie korzyści:  
[www.isi.com/warranty](http://www.isi.com/warranty)

## Dane techniczne.

Maks. ciśnienie robocze PS	16 bar
Min. temperatura robocza	1 °C
Maks. temperatura robocza	30 °C
Maks. pojemność	~ 1 L
Maks. liczba naboju	1 nabój do wody sodowej iSi
Zastosowanie	Do przygotowania orzeźwiającej, musującej wody gazowanej. Niedopuszczalne do użytku profesjonalnego.

## Wykaz materiałów.

Nazwa	Materiał
Butelka	Stal szlachetna
Głowica urządzenia	PA, ABS nikielowane, POM (polioksymetylen), silikon, NBR, PU, mosiądz nikielowany, stal szlachetna
Rurka pionowa / Uszczelka	PE, TPE
Rurka pomiarowa	PP, NBR
Klucz do rurki pomiarowej	ABS
Uchwyt naboju	Stal szlachetna, silikon

Dane techniczne mogą ulec zmianie bez wcześniejszego powiadomienia.



## Zasady bezpieczeństwa.

**Niestosowanie się do instrukcji bezpieczeństwa oraz do wszelkich zaleceń dotyczących obsługi i konserwacji produktów firmy iSi może skutkować nieprawidłowym funkcjonowaniem systemu lub spowodować obrażenia ciała bądź szkody materialne.**

- Urządzenie iSi jest dopuszczone wyłącznie do zastosowania zgodnego z danymi technicznymi!
- W celu uniknięcia błędów w obsłudze należy dokładnie przeczytać instrukcję użytkowania i przechowywać ją w bezpiecznym miejscu!
- Nigdy nie używać siły!
- Urządzenie iSi przechowywać w miejscu niedostępnym dla dzieci!
- Używać tylko napelnionego urządzenia!
- Nigdy nie przechowywać ani nie użytkować urządzenia w temperaturze niższej od minimalnej i wyższej od maksymalnej temperatury roboczej!
- Łączyć ze sobą jedynie głowicę urządzenia i butelkę tego samego typu!
- Nigdy nie łączyć produktów innych producentów z częściami urządzenia iSi!
- Nigdy nie nakręcać głowicy urządzenia i uchwytu naboju pod kątem!
- Stosować tylko oryginalne naboje z dwutlenkiem węgla iSi!
- Podczas wkręcania naboju nie pochylać się nad urządzeniem!
- Urządzenie jest zbiornikiem ciśnieniowym! Upadek urządzenia lub jego uszkodzenie (np. pęknięcie, zniekształcenie) może stać

się źródłem zagrożenia. W takiej sytuacji nie należy używać urządzenia! Należy zlecić kontrolę urządzenia w placówce serwisowej firmy iSi!

- Nigdy nie odkręcać głowicy od urządzenia będącego pod ciśnieniem!
- Nie używać dźwigni jako uchwytu do przenoszenia!
- Rozkładanie urządzenia na części jest dozwolone tylko zgodnie z ilustracją dotyczącą czyszczenia!
- Czyścić ręcznie wyłącznie pod letnią wodą i przy użyciu domowych środków do mycia naczyń! Urządzenie iSi nie jest przystosowane do mycia w zmywarce! Czyszczenie głowicy urządzenia w zmywarce do naczyń jest niedozwolone, ponieważ może spowodować zniszczenie głowicy z tworzywa sztucznego i uchwytu naboju – wpływa to negatywnie na bezpieczeństwo urządzenia!
- Nie zmieniać konstrukcji urządzenia iSi. Prowadzi to do wygaśnięcia gwarancji i wykluczenia odpowiedzialności!
- Nigdy nie stosować większej liczby naboju niż podano i nigdy nie przepelniać urządzenia! To gwarantuje, że nie zostanie przekroczone maksymalne ciśnienie robocze!
- Jeżeli nie można zredukować ciśnienia do zera, skontaktować się z firmą iSi lub placówką serwisową!

**WSKAZÓWKA:** Przed pierwszym użyciem urządzenia iSi należy wykonać czyszczenie zgodnie z ilustracją dotyczącą czyszczenia.

## Instrukcja obsługi.

Należy przestrzegać informacji zawartych na ilustracji do instrukcji obsługi.

Napelnienie syfonu zimną wodą i przechowywanie go w niskiej temperaturze pozwala uzyskać wyjątkowo dużą ilość bąbelków. Napelniony syfon można przechowywać w lodówce.

## Przygotowanie

**WSKAZÓWKA:** Jeżeli butelka nie była używana przez dłuższy czas, przed użyciem należy ją przepłukać ciepłą wodą (o temperaturze maks. 50°C) oraz kilkakrotnie mocno nacisnąć dźwignię, aby sprawdzić jej działanie.

1. Wciśnij rurkę pomiarową do butelki tak głęboko, aż poczujesz opór.

**WSKAZÓWKA:** Nigdy nie napętniaj butelki bez rurki pomiarowej!

## Napełnianie

2. Trzymaj butelkę prosto i napełnij ją zimną wodą, aż woda zacznie wyciekać z rurki pomiarowej.

**WSKAZÓWKA:** Nie próbuj wlewać większej ilości wody przez przechylenie butelki lub potrząsanie nią.

**WSKAZÓWKA:** Urządzenie iSi napętniaj wyłącznie czystą wodą. Nie używaj żadnych dodatków.

## Przygotowanie do użycia

3. Przez rurkę pomiarową włóż do butelki rurkę pionową z uszczelką.
4. Zakręć głowicę prosto i mocno na butelkę.
5. Włóż nabój z dwutlenkiem węgla iSi do uchwytu na nabój.
6. Załóż i zakręć na głowicę uchwyt z włożonym nabojem do wody sodowej iSi tak, aby było słychać przelewającą się zawartość naboju.

**⚠ UWAGA!** Od tego momentu urządzenie jest już pod ciśnieniem!

7. Co najmniej 5 razy mocno potrząśnij urządzeniem.
8. Odkręć uchwyt i wyjmij pusty nabój do wody sodowej iSi. Przekaż go do punktu odbioru materiałów do ponownego przetworzenia.

**WSKAZÓWKA:** Ciche syczenie podczas odkręcania uchwytu jest normalnym zjawiskiem.

9. Zakręć pokrywkę na gwint.

## Obsługa

10. Aby nalać wody gazowanej, delikatnie naciśnij dźwignię. Strumień skieruj na wewnętrzną ściankę szklanki.

**WSKAZÓWKA:** W razie potrzeby ponownie potrząśnij urządzeniem, aby optymalnie wykorzystać jego możliwości.

## Czyszczenie urządzenia.

**WSKAZÓWKA:** Należy przestrzegać informacji zawartych na ilustracji dotyczącej czyszczenia.

1. Naciśnij dźwignię, aż urządzenie zostanie całkowicie opróżnione i nie będzie w nim ciśnienia. Odkręć głowicę z urządzenia.
2. Wyjmij rurkę pionową tak, jak pokazano na rysunku.
3. Wszystkie elementy należy płukać wyłącznie czystą wodą pitną (o temperaturze maks. 50°C).

**WSKAZÓWKA:** Do czyszczenia nie należy używać środków szorujących, gąbek/ szcotek mogących zarysować powierzchnię oraz ostrych przedmiotów.

**WSKAZÓWKA:** Żadnej części urządzenia nie należy myć w zmywarce ani wygotowywać!

## Przechowywanie.

Jeżeli urządzenie iSi nie zostanie natychmiast napełnione ponownie, pozostawić jego elementy do wyschnięcia w czystym i wentylowanym miejscu. Urządzenie iSi przechowywać w zdemontowanym stanie z zainstalowaną rurką pomiarową. Nigdy nie przechowywać urządzenia z nakręconą głowicą.

## Usuwanie usterek.

### **Redukcja ciśnienia:**

Ustawić urządzenie prosto w umywalce i tak długo delikatnie naciskać dźwignię, aż całe ciśnienie ułotni się z urządzenia iSi. Dopiero wtedy odkręcić głowicę urządzenia od butelki. Jeżeli nie można zredukować ciśnienia do zera, skontaktować się z firmą iSi lub placówką serwisową.

### **Nabój z dwutlenkiem węgla nie zostaje przebity.**

1. Zastosowano nieodpowiedni nabój
  - Stosować tylko oryginalne naboje z dwutlenkiem węgla iSi.
2. Nabój został włożony odwrotnie
  - Włożyć nabój do wody sodowej iSi prawidłowo (patrz ilustracja: Instrukcja użytkownika).
3. Przyrząd do przebijania został uszkodzony
  - Odestać urządzenie do firmy iSi lub placówki serwisowej.

### **Woda zawiera jedynie śladowe ilości lub w ogóle nie zawiera CO<sub>2</sub>.**

1. Zbyt słabo potrząśnięto urządzeniem
  - Po wkręceniu naboju z dwutlenkiem węgla iSi należy kilkakrotnie (co najmniej 5 razy) mocno potrząsnąć urządzeniem.
2. Woda nie jest wystarczająco zimna
  - Im zimniejsza woda, tym więcej CO<sub>2</sub> może ona wchłonąć. Aby uzyskać najlepsze efekty, zalecamy wstępne przechowywanie napełnionego syfonu w chłodziarce.
3. Brak ciśnienia / zbyt niskie ciśnienie w urządzeniu
  - Stosować tylko oryginalne naboje z dwutlenkiem węgla iSi.
  - Nie używać ponownie pustych naboju. Oddać je do punktu odbioru materiałów do ponownego przetworzenia.
4. Ulatnia się gaz w miejscu między butelką a głowicą
  - Patrz punkt „Podczas uruchamiania ulatnia się gaz między butelką a głowicą”.

### **Podczas uruchamiania woda i gaz wyciekają przez wylot – działa zawór nadciśnieniowy.**

1. Urządzenie zostało napełnione zbyt dużą ilością produktu
  - Wykonać procedurę „Redukcja ciśnienia” i ponownie napełnić urządzenie.
  - Przestrzegać maksymalnego poziomu napełnienia. Przed napełnieniem wóź do oporu rurkę pomiarową.
2. Zastosowano zbyt wiele naboju
  - Stosuj maks. 1 nabój do wody sodowej iSi.

### **Podczas uruchamiania ulatnia się gaz między butelką a głowicą.**

1. Głowica nie została odpowiednio mocno dokręcona
  - Nakręcić mocno głowicę na butelkę zgodnie z instrukcją.
2. Brak pionowej rurki z uszczelką
  - Wykonać procedurę „Redukcja ciśnienia” i włożyć pionową rurkę do butelki.
3. Uszczelka została uszkodzona
  - „Redukcja ciśnienia”. Należy wymienić pionową rurkę – jest ona dostępna, jako oryginalna część zamienna iSi.
4. Korpus butelki został uszkodzony na górnej krawędzi
  - „Redukcja ciśnienia”. Odestać urządzenie do firmy iSi lub placówki serwisowej.

## Serwis.

Części zamienne są dostępne pojedynczo, w korzystnych cenach.

Aby zamówić części zamienne, skontaktuj się ze sprzedawcą. W Austrii zamówienia można skła- dać także pocztą e-mail pod adresem [info@isi.com](mailto:info@isi.com).

Do naprawy należy przesać całe urządzenie.

Części zamienne są przedstawione na schemacie.

*isi*<sup>®</sup>

Pure.  
Life.  
Taste.





iSi GmbH  
Kürschnergasse 4  
A-1217 Vienna  
T +43 (1) 250 99-0  
info@isi.com  
www.isi.com/culinary

Distribution Deutschland  
iSi Deutschland GmbH  
D-42719 Solingen  
T +49 (212) 397-0  
isideutschland@isi.com  
www.isi.com/culinary/de

Imported and distributed by  
iSi North America, Inc.  
Fairfield, NJ 07004  
Phone +1 (973) 227-2426  
Phone +1 (800) 447-2426  
isinorthamerica@isi.com  
www.isi.com/culinary/us